

**第71回 東海毎日ジュニアテニス選手権大会**  
 兼  
**ダンロップ全国選抜ジュニア東海地域予選**

主催 東海テニス協会・東海中学校テニス連盟  
 主管 愛知県テニス協会 ジュニア委員会  
 後援 名古屋市教育委員会・毎日新聞社  
 大会委員長 田中耕二  
 ディレクター 伊東末廣  
 レフェリー 小林淑一  
 競技役員 宮尾英俊 中山しい木 駒田貴城 伊東敬洋 関口知子 成島修 山口孝子  
 山田孝敏 神谷富隆 岩崎彌廣 土本幸司 崎久保清寿 馬島将人 杉浦克行  
 愛知県ジュニア委員 愛知県競技委員  
 会場 東山公園テニスセンター：名古屋市天白区天白町八事裏山60-19 TEL 052-832-1115  
 日程

18歳男子	単				3月29日(木)	1R~QF	9:00	3月30日(金)	SF・F・3位決定	9:00	
	複	3月10日(土)	1R~F	10:00							
18歳女子	単				3月29日(木)	1R~QF	9:00	3月30日(金)	SF・F・3位決定	9:00	
	複	3月10日(土)	1R~F	10:00							
16歳男子	単				3月11日(日)	1R~QF	9:00	3月28日(水)	SF・F・3位決定	9:00	
	複	3月10日(土)	1R~F	9:00							
16歳女子	単				3月11日(日)	1R~QF	9:00	3月28日(水)	SF・F・3位決定	9:00	
	複	3月10日(土)	1R~F	9:00							
14歳男子	単				3月17日(土)	1R~QF	9:00	3月18日(日)	SF・F・3位決定	9:00	
	複	3月10日(土)	1R~F	9:00							
14歳女子	単				3月17日(土)	1R~QF	9:00	3月18日(日)	SF・F・3位決定	9:00	
	複	3月10日(土)	1R~F	9:00							
12歳男子	単				単 3月17日(土)	1R~QF	1~28	9:00	3月18日(日)	SF・F・3位決定	9:00
	複	3月10日(土)	1R~F	9:00		29~32	10:00				
12歳女子	単				単 3月17日(土)	1R~QF	1~22	9:00	3月18日(日)	SF・F・3位決定	9:00
	複	3月10日(土)	1R~F	9:00			23~32				

競技方法 JTAルールによるセルフジャッジトーナメント

- \* 単はQFまで8ゲームプロセットマッチ。SF以降は3タイブレークセットマッチ。  
複はすべて8ゲームプロセットマッチ。
- \* 試合進行は、オーダーオープンプレイで行います。本部掲示板に注意してください。  
前の試合が終了したらすみやかにコートに入ってください。
- \* 全国大会出場に係る順位戦は全て8ゲームプロセットマッチ、その他は1セットマッチとします。

使用ボール ダンロップ スリクソン 2個(3セットマッチはファイナルセットでボールチェンジ)

服装 JTAトーナメント諸規則による。ロゴのサイズに注意。ウォームアップスーツは認めません。

- 注意事項
- 1 時間厳守。遅刻は失格とします。10分前までに本部に出席を届けてください。
  - 2 試合前のウォームアップは3分以内。試合の出来る服装で行ってください。
  - 3 雨天の場合でもコートに集合してください。屋内コートも使用します。
  - 4 練習は、8:30から出来ませんが、必ず本部の指示に従ってください。  
当日練習コートの割当を本部にて掲示します。
  - 5 試合のボールは、対戦の若い番号の選手(組)が本部で受け取って下さい。  
試合球2個は、順位戦を除き敗者の持ち帰りとなります。
  - 6 試合の勝者は、すみやかに試合結果を本部に報告してください。
  - 7 チェンジコートの際にスコアボードにスコアを記入してください。
  - 8 ゴミは必ず持ち帰ってください。ロッカーの鍵は持ち帰らないでください。
  - 9 ロビーに持ち物を置かないでください。

連絡先 東海テニス協会 〒464-0836 名古屋市千種区菊坂町2-2 シャトレ高木3A TEL052-751-0639  
 小林淑一 (愛知県)誉高等学校 TEL 0568-79-7700 携帯 090-8076-6126

- \* 全国選抜ジュニア大会の開催要項及び申込書は、届き次第関係者にお知らせします。  
また日本テニス協会のホームページでも見ることが出来ます。  
申込書は東海テニス協会へ、地域協会締切期日までに必ず送ってください。

第71回 東海毎日ジュニアテニス選手権大会

2018/03/10-30 名古屋市 東山テニスセンター

18歳以下 男子シングルス

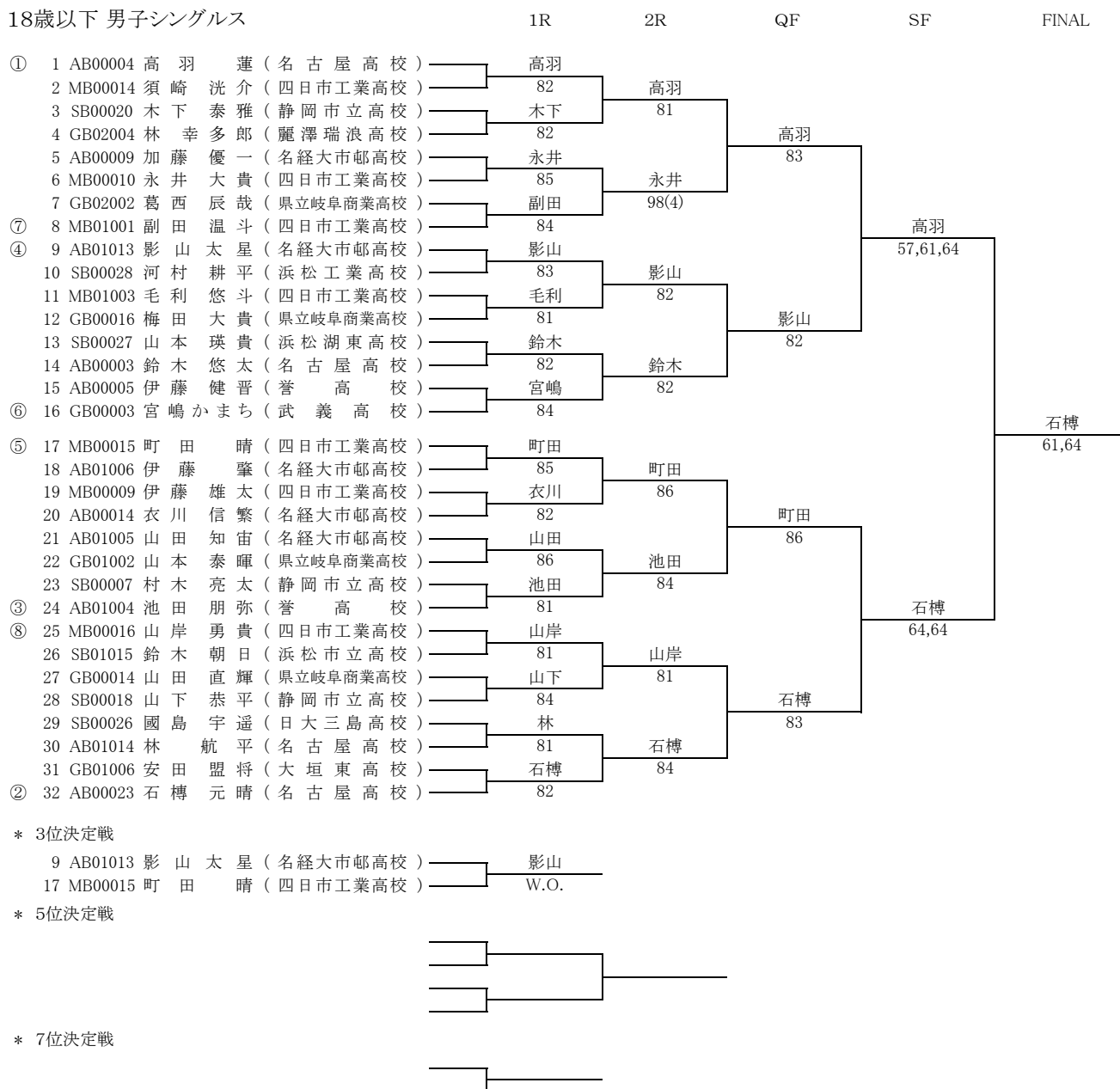

18歳以下 男子ダブルス

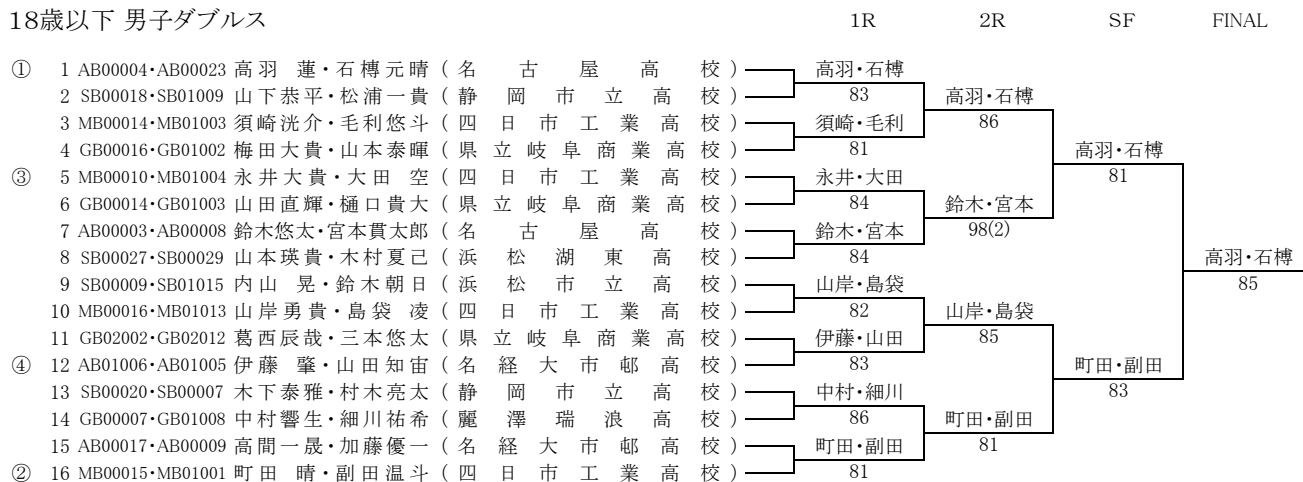

第71回 東海毎日ジュニアテニス選手権大会

2018/03/10-30 名古屋市 東山テニスセンター

16歳以下 男子シングルス

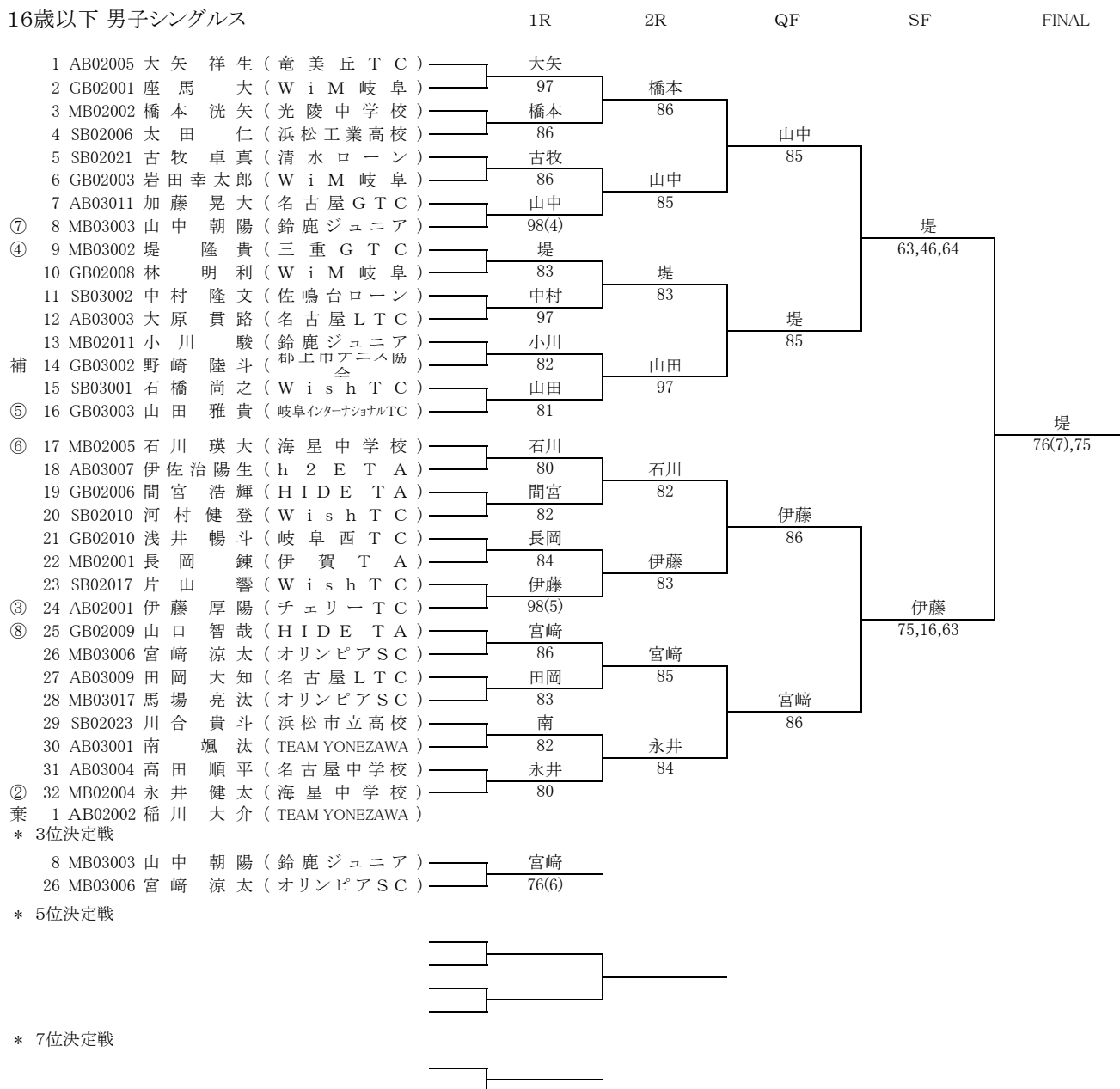

16歳以下 男子ダブルス

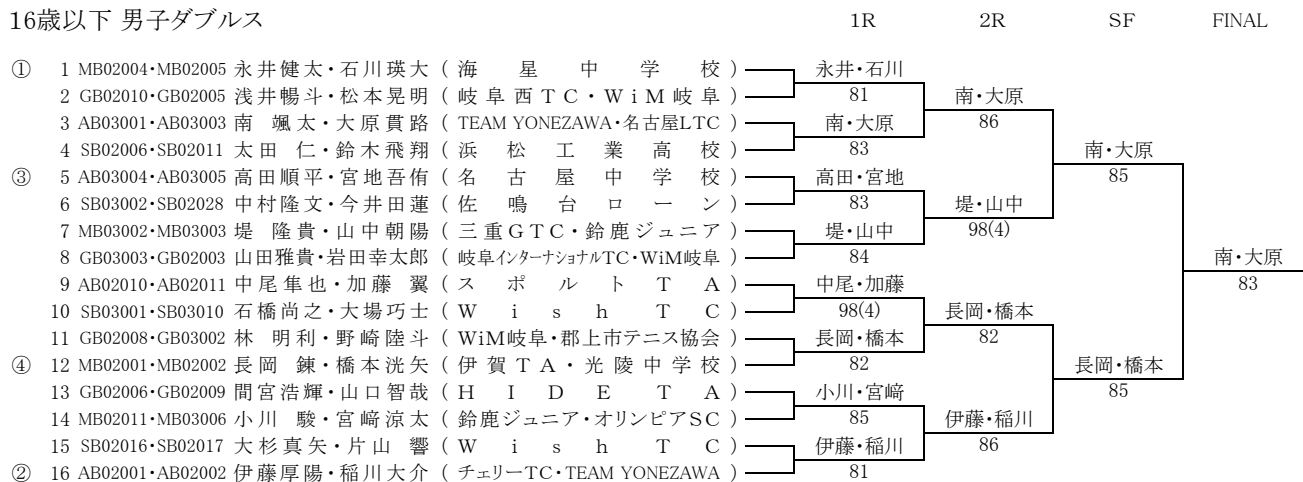

第71回 東海毎日ジュニアテニス選手権大会

2018/03/10-30 名古屋市 東山テニスセンター

14歳以下 男子シングルス

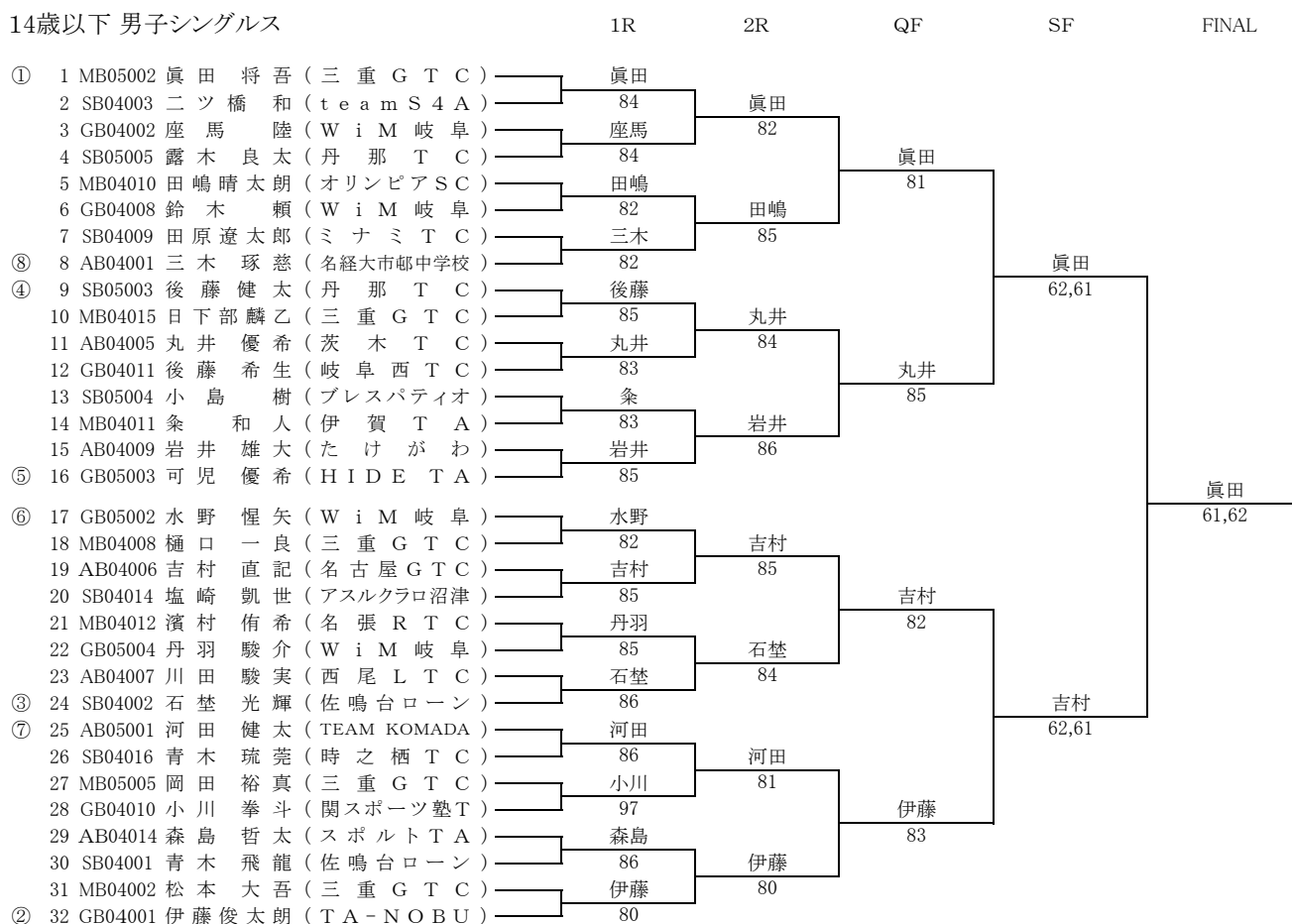

\* 3位決定戦



\* 5位決定戦

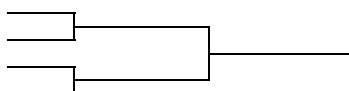

\* 7位決定戦

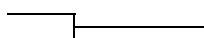

14歳以下 男子ダブルス



第71回 東海毎日ジュニアテニス選手権大会

2018/03/10-30 名古屋市 東山テニスセンター

12歳以下 男子シングルス

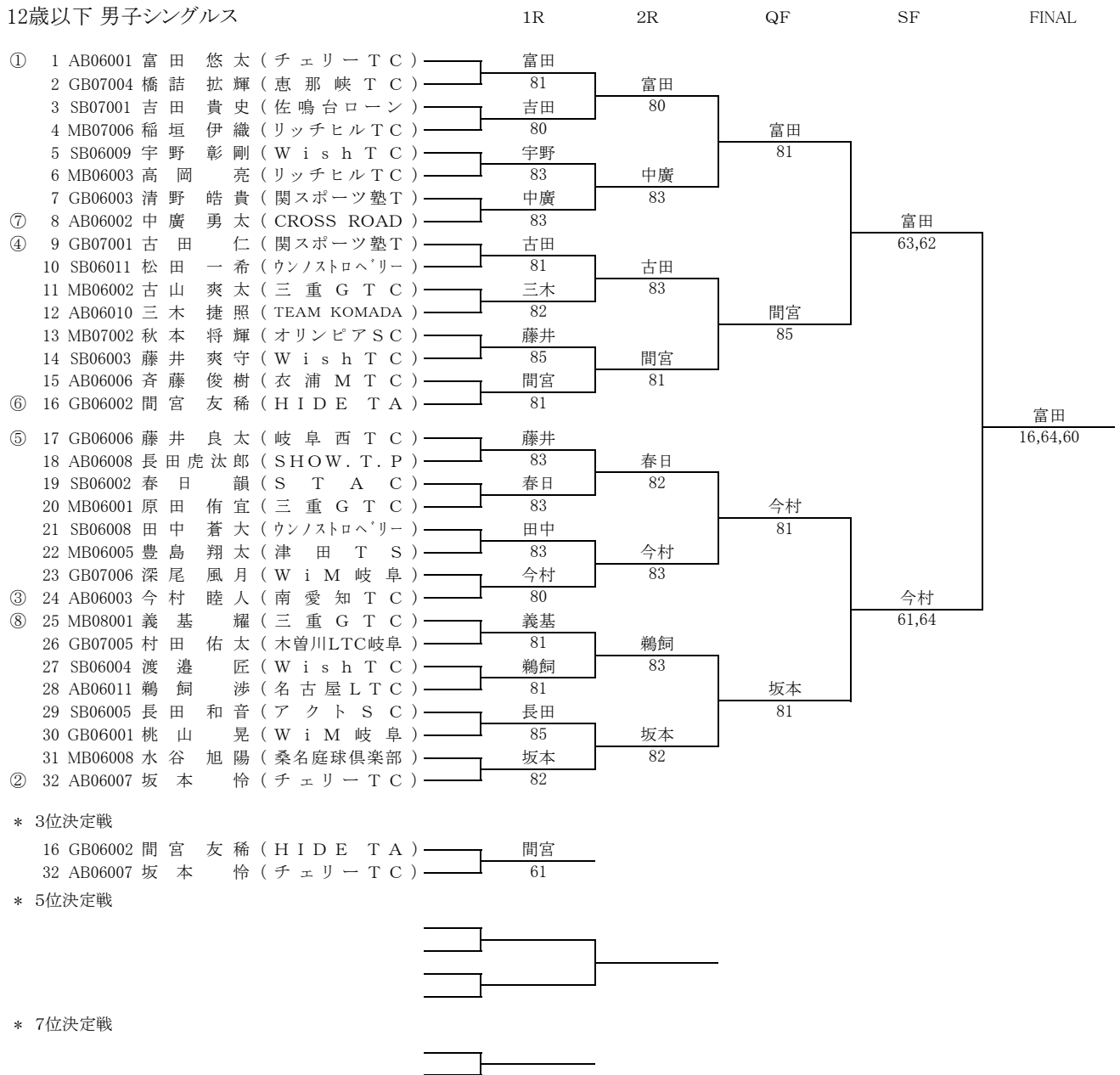

12歳以下 男子ダブルス



第71回 東海毎日ジュニアテニス選手権大会

2018/03/10-30 名古屋市 東山テニスセンター

18歳以下 女子シングルス

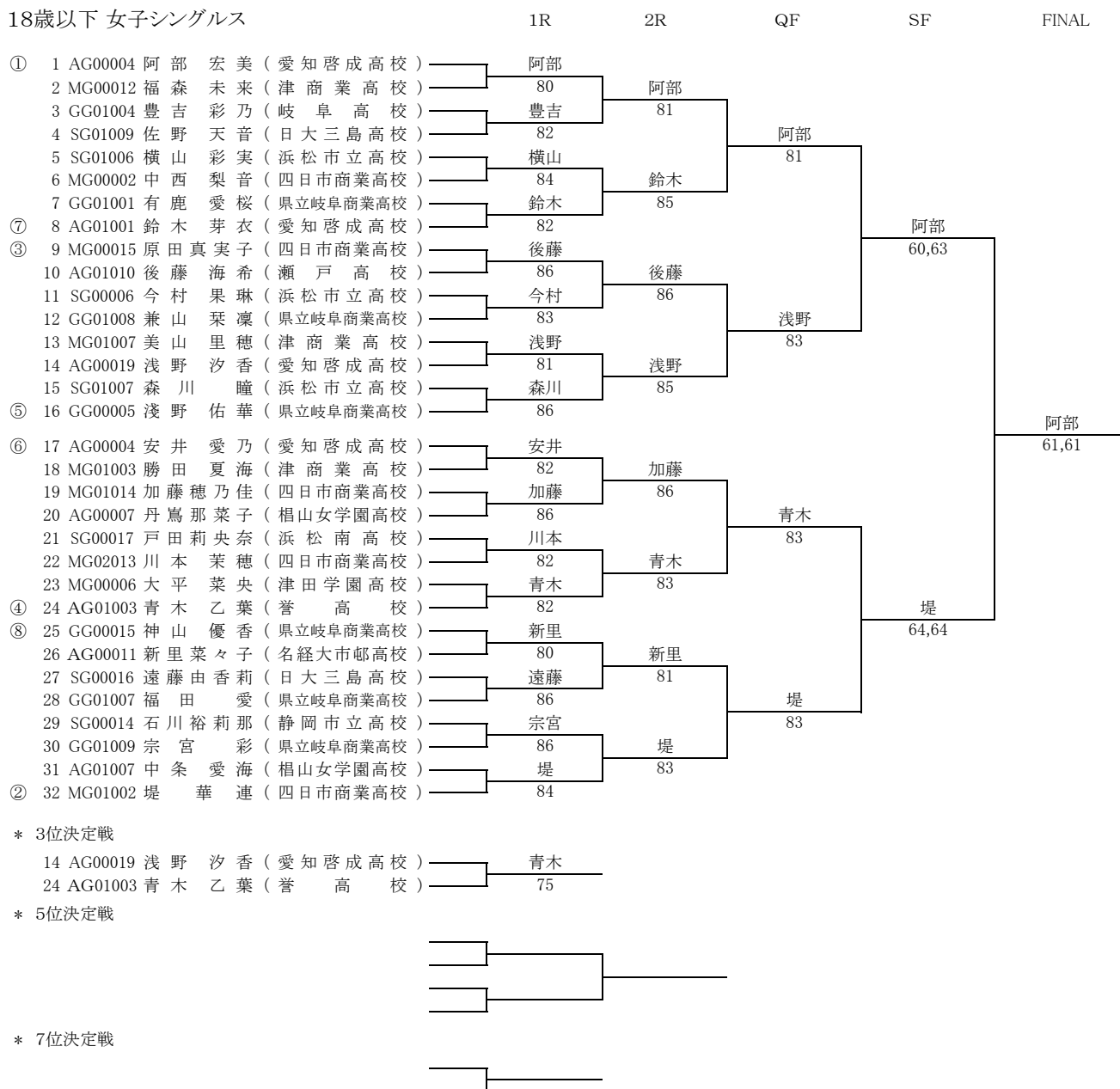

18歳以下 女子ダブルス



第71回 東海毎日ジュニアテニス選手権大会

2018/03/10-30 名古屋市 東山テニスセンター

16歳以下 女子シングルス

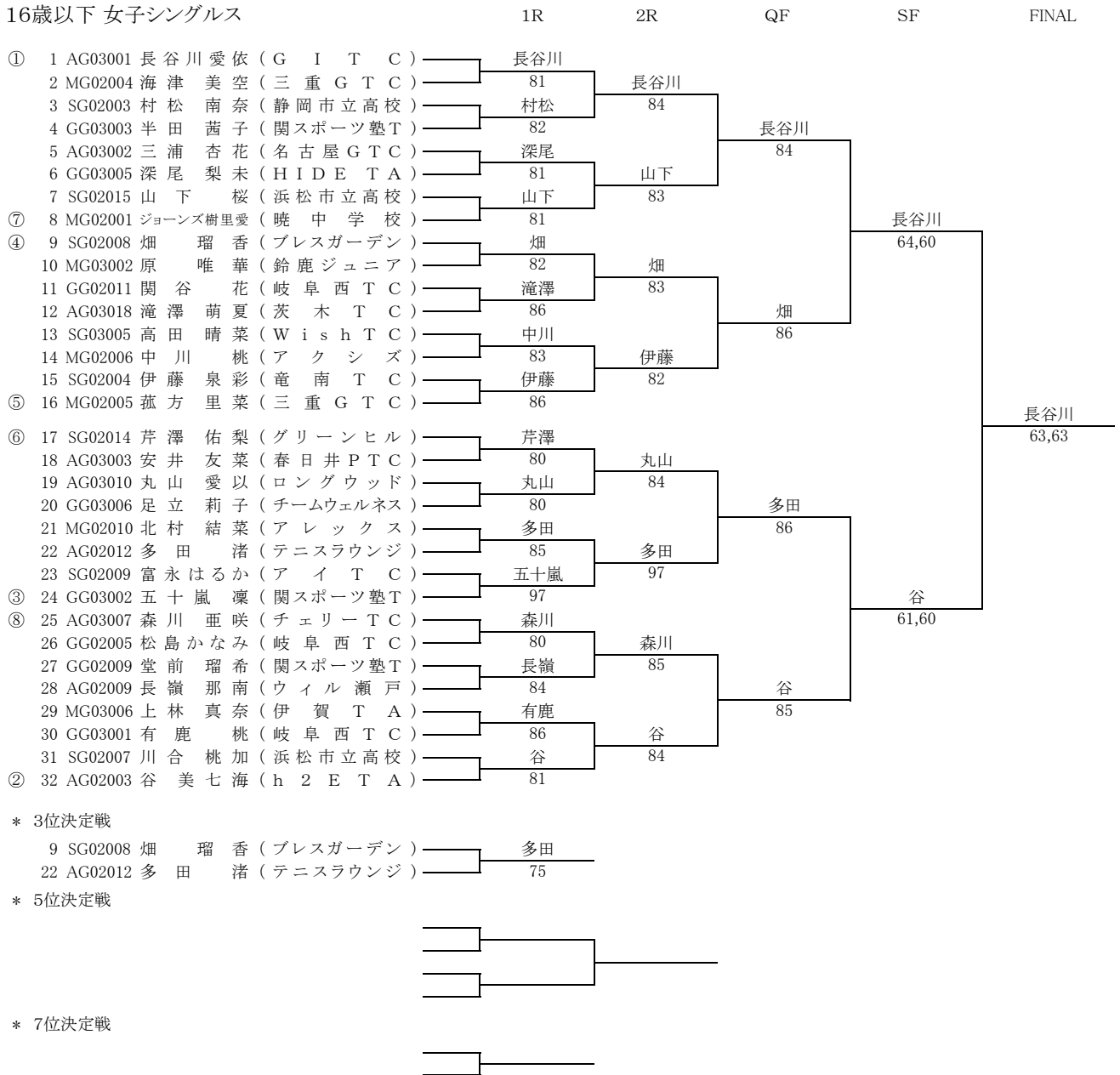

16歳以下 女子ダブルス

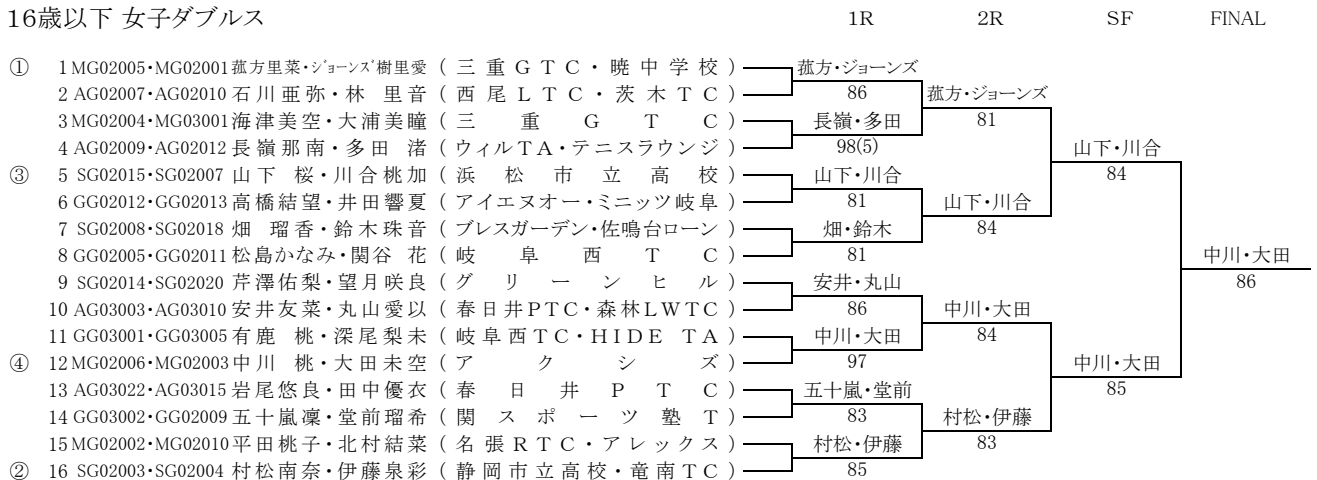

第71回 東海毎日ジュニアテニス選手権大会

2018/03/10-30 名古屋市 東山テニスセンター

14歳以下 女子シングルス

	1R	2R	QF	SF	FINAL
① 1 AG04001 光崎 滯 (h 2 E T A)	光崎				
2 SG04001 霜垣 花菜 (清水ローン)	81	光崎			
3 GG05002 林 香那 (関スポーツ塾T)	林	80			
4 AG04011 丹羽 菜づ名 (森林LWTC)	97		光崎		
5 AG05013 山田 彩萌 (名古屋LTC)	上江瀧		81		
6 MG04005 上江瀧 桃花 (ニックインドア)	84	永田			
7 SG05001 二宮 茉莉 (佐鳴台ローン)	永田	97			
⑧ 8 AG04007 永田 梨紗 (スポーツT A)	84			駒田	
③ 9 AG04002 駒田 光音 (TEAM KOMADA)	駒田			61,62	
10 GG05003 國井 彩名 (岐阜西TC)	80	駒田			
11 MG05002 松田 麻央 (アクシズ)	山内	81			
12 SG04004 山内 音葉 (ブレスガーデン)	84		駒田		
13 MG04001 市川 彩矢 (三重GTC)	間宮		82		
14 GG04005 間宮 万結 (HIDE T A)	82	櫻田			
15 GG04006 三本 紗衣 (関スポーツ塾T)	櫻田	85			
⑤ 16 SG04002 櫻田 しずか (アクトSC)	80				駒田
⑥ 17 GG04001 宮本 雪風 (関スポーツ塾T)	宮本				76(1),75
18 AG05005 名倉 果甫 (AZUR T A)	84	宮本			
19 MG05001 川出 晶葉 (鈴鹿ジュニア)	小林	82			
20 AG05007 小林 海夢 (TEAM YONEZAWA)	85		虫賀愛		
21 GG05001 久世 一姫 (S J C)	小池		98(5)		
22 SG04005 小池 芽衣 (アイTC)	82	虫賀			
23 MG04003 義基 慧 (暁中学校)	虫賀	86			
④ 24 AG05002 虫賀 愛央 (T P J)	81			虫賀心	
⑦ 25 AG04008 伊藤 あおい (チェリーTC)	伊藤			62,63	
26 SG05002 近藤 優衣 (高瀬テニスカレッジ)	84	伊藤			
27 AG05003 松田 鈴子 (チェリーTC)	松田	98(4)			
28 MG04013 飯尾 百香 (ノアンアニベンヤ)	81		虫賀心		
29 GG04016 佐部 利祐良 (聖マリア女学院中学校)	大西		83		
30 MG04002 大西 萌那 (アレックス)	83	虫賀			
31 SG05004 山下 穂乃佳 (ファインパルイワタ)	虫賀	81			
② 32 AG05001 虫賀 心央 (T P J)	81				

\* 3位決定戦

1 AG04001 光崎 滯 (h 2 E T A)	虫賀
24 AG05002 虫賀 愛央 (T P J)	86

\* 5位決定戦

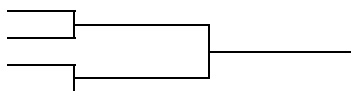

\* 7位決定戦

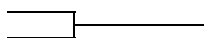

14歳以下 女子ダブルス

	1R	2R	SF	FINAL
① 1 SG04002-SG04005 櫻田しずか・小池芽衣 (アクトSC・アイTC)	櫻田・小池			
2 MG04011-MG04013 青木あまね・飯尾百香 (鈴鹿ジュニア・ファンテニスジャム)	85	櫻田・小池		
3 AG05008-AG05003 斎藤双葉・松田鈴子 (衣浦MTC・チェリーTC)	斎藤・松田	82		
4 GG04015-GG04006 岩田彩水・三本紗衣 (岐阜西TC・関スポーツ塾T)	85		櫻田・小池	
④ 5 MG04002-MG04001 大西萌那・市川彩矢 (アレックス・三重GTC)	小林・丹羽		83	
6 AG04011-AG05007 小林海夢・丹羽菜づ名 (TEAM YONEZAWA・森林LWTC)	85	間宮・山内		
7 GG04005-GG04003 間宮万結・山内結羽 (HIDE T A・聖マリア女学院中学校)	間宮・山内	84		
8 SG04013-SG04001 貞方実空・霜垣花菜 (千代TC・清水ローン)	86			櫻田・小池
9 SG05001-SG05002 二宮茉莉・近藤優衣 (佐鳴台ローン・高瀬テニスカレッジ)	上江瀧・義基			85
10 MG04005-MG04003 上江瀧桃花・義基 慧 (ニックインドア・暁中学校)	84	上江瀧・義基		
補 11 GG05003-GG05001 國井彩名・久世一姫 (Nick's T. T. S J C)	伊藤・尾関	85		
③ 12 AG04008-AG04010 伊藤あおい・尾関果歩 (チェリーTC・森林LWT)	86		上江瀧・義基	
13 AG05004-AG05005 中井琉湖・名倉果甫 (春日井PTC・AZUR T A)	中井・名倉		85	
14 MG05001-MG05002 川出晶葉・松田麻央 (鈴鹿ジュニア・アクシズ)	97	林・宮本		
15 SG04014-SG04004 須賀流風・山内音葉 (清水ローン・ブレスガーデン)	林・宮本	98(4)		
② 16 GG05002-GG04001 林 香那・宮本雪風 (関スポーツ塾T)	84			

棄 11 GG04013-GG04014 深尾初音・後藤真尋 (W i M 岐 阜)



第71回 東海毎日ジュニアテニス選手権大会

2018/03/10-30 名古屋市 東山テニスセンター

12歳以下 女子シングルス

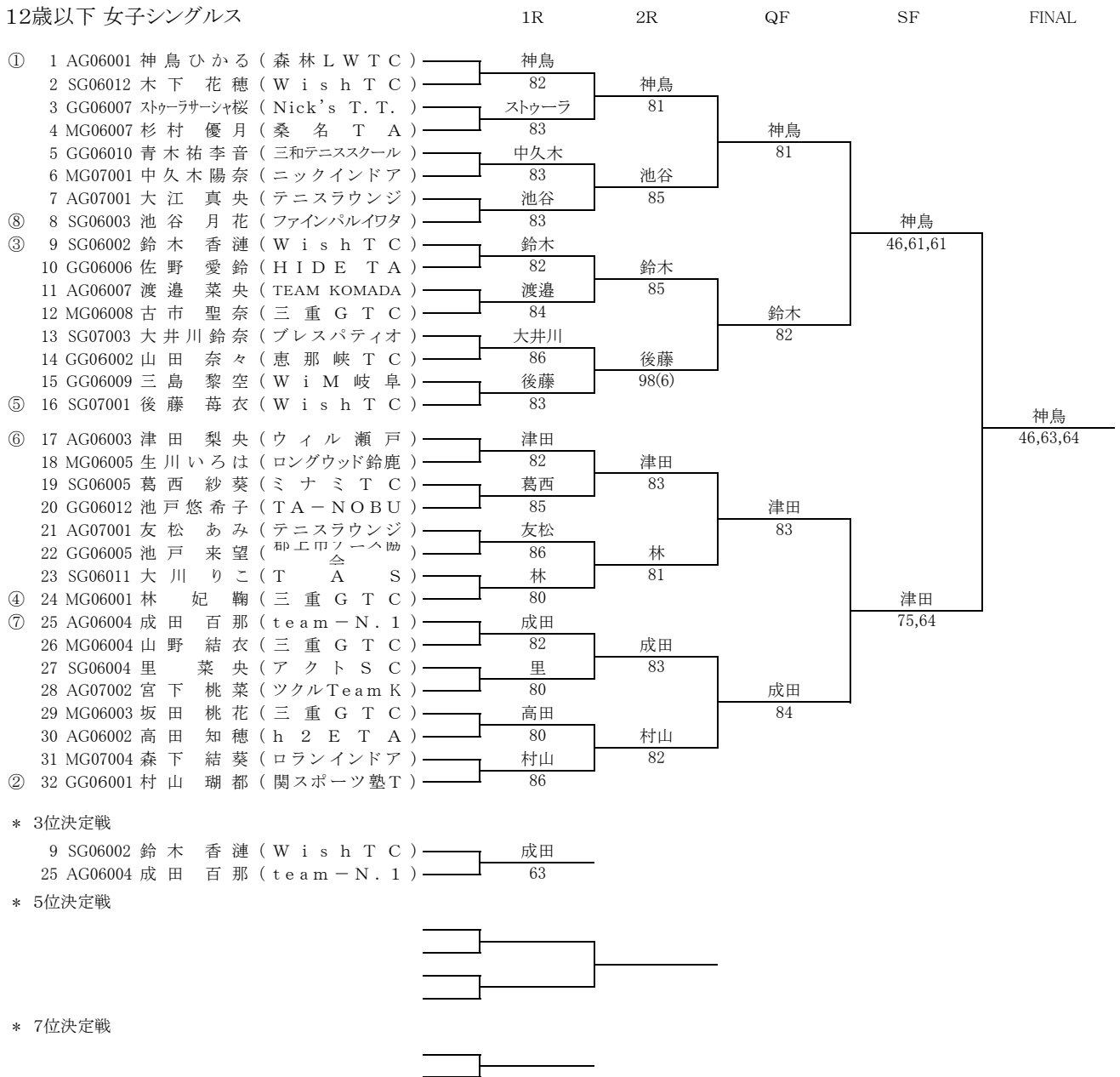

12歳以下 女子ダブルス



順位	18歳以下男子シングルス補欠			
1	AB01002	駒田 真澄	名東高校	愛知
2	GB00011	山下 汐登	郡上市テニス協会	岐阜
3	MB00006	若山 怜央	四日市工業高校	三重
4	SB01017	深町 優斗	静岡市立高校	静岡

順位	18歳以下女子シングルス補欠			
1	GG00012	山田 直子	県立岐阜商業高校	岐阜
2	AG00012	日野有貴子	愛知啓成高校	愛知
3	MG00017	伊藤こなつ	四日市高校	三重
4	SG00018	小城 舞依	浜松日体高	静岡

順位	16歳以下男子シングルス補欠			
1	GB03002	野崎 陸斗	郡上市テニス協会	岐阜
2	AB02006	市川 剣都	TEAM YONEZAWA	愛知
3	MB02008	国保 東馬	三重GTC	三重
4	SB02027	大西 洋平	WishTC	静岡

順位	16歳以下女子シングルス補欠			
1	MG03001	大浦 美瞳	三重GTC	三重
2	GG03004	川松咲貴菜	チームウェルネス	岐阜
3	SG02020	望月 咲良	グリーンヒル	静岡
4	AG03008	鍋田 紗央	椋山女学園中学校	愛知

順位	14歳以下男子シングルス補欠			
1	GB05008	福島 光彦	WiM岐阜	岐阜
2	SB04006	山本 響希	STAC	静岡
3	AB04008	三宅凌平	TEAM KOMADA	愛知
4	MB04005	蔵城 萌斗	ロランインドア	三重

順位	14歳以下女子シングルス補欠			
1	AG04006	新竹 藍	h2ETA	愛知
2	GG04003	山内 結羽	聖マリア女学院中学校	岐阜
3	MG05003	湯浅 葉月	鈴鹿ジュニア	三重
4	SG04013	貞方 実空	千代TC	静岡

順位	12歳以下男子シングルス補欠			
1	AB06005	北根 弘基	team-N.1	愛知
2	MB06006	長谷川大豪	桑名庭球倶楽部	三重
3	SB06011	佐野 尚哉	TAS	静岡
4	GB07002	山口 雄大	HIDE TA	岐阜

順位	12歳以下女子シングルス補欠			
1	MG06010	林 千葡	SSG	三重
2	SG06009	小栗世渚	ファインパルイワタ	静岡
3	GG07001	山谷 莉子	WiM岐阜	岐阜
4	AG06008	吉田 琴美	TEAM KOMADA	愛知

順位	18歳以下男子ダブルス補欠			
1	AB00014	衣川 信繁	名経大市邨高校	愛知
	AB01013	影山 太星		
2	MB00009	伊藤 雄太	四日市工業高校	三重
	MB00018	東 将吾		
3	SB00030	深津 斗邦	日大三島高校	静岡
	SB01019	中村 涼輔		
4	GB00018	新島 孝英	麗澤瑞浪高校	岐阜
	GB01009	小瀬 生樹		

順位	18歳以下女子ダブルス補欠			
1	GG01010	後藤 舞幸	県立岐阜商業高校	岐阜
	GG01001	有鹿 愛桜		
2	AG01007	中条愛海	椋山女学園高校	愛知
	AG02014	鳥居一葉		
3	MG00012	福森 未来	津商業高校	三重
	MG01015	二神 あみ		
4	SG00015	小池真歩	浜松市立高校	静岡
	SG00020	長霞夢乃		

順位	16歳以下男子ダブルス補欠			
1	SB03006	佐藤 徹平	丹那TC	静岡
	SB03013	藤田 透伍		
2	MB02006	郡 壮志	四日市工業高校	三重
	MB02009	谷 祐作		
3	GB03006	山下 湧登	郡上市テニス協会	岐阜
	GB02011	下村 稜		
4	AB02014	小林 冠介	ウィルTA瀬戸	愛知
	AB02006	市川 剣都		

順位	16歳以下女子ダブルス補欠			
1	SG03004	稲葉 梨莉	アクトSC	静岡
	SG03005	高田 晴菜		
2	AG02016	阿知波里佳	椋山女学園中学校	愛知
	AG02024	松葉 亜子		
3	MG03006	上林 真奈	伊賀TA	三重
	MG03002	原 唯華		
4	GG03004	川松咲貴菜	チームウェルネス	岐阜
	GG03006	足立 莉子		

順位	14歳以下男子ダブルス補欠			
1	AB04001	三木 琢慈	名経大市邨中学校	愛知
	AB04002	榑 莉央		
2	GB05006	古屋 良祐	恵那峡TC	岐阜
	GB05007	橋詰 直隼		
3	SB04002	石埜 光輝	佐鳴台ローン	静岡
	SB05003	後藤 健太		
4	MB04015	日下部麟乙	三重GTC	三重
	MB04008	樋口 一良		

順位	14歳以下女子ダブルス補欠			
1	GG05003	國井 彩名	Nick's T. T.	岐阜
	GG05001	久世 一姫		
2	SG04007	渡邊麻亜矢	ブレスパティオ	静岡
	SG06001	渡邊 麻央		
3	MG04014	水野 咲葵	アクシズ	三重
	MG04015	小野寺芽衣		
4	AG04015	堀田 明花	椋山女学園中学校	愛知
	AG04016	森 芽久		

順位	12歳以下男子ダブルス補欠			
1	AB07002	尾関 太陽	森林LWTC	愛知
	AB06009	熊田 健斗		
2	SB06007	伝 強志	佐鳴台ローン	静岡
	SB06011	佐野 尚哉		
3	GB06004	中村 匠生	恵那峡TC	岐阜
	GB07004	橋詰 拓輝		
4	MB06003	高岡 亮	リッチヒルTC	三重
	MB06011	松岡 恭武		

順位	12歳以下女子ダブルス補欠			
1	MG07003	黒田 梨南	三重GTC	三重
	MG06004	山野 結衣		
2	AG07003	内山あかり	h2ETA	愛知
	AG06006	木村 美柚		
3	GG06010	青木祐李音	三和テニススクール	岐阜
	GG06011	村田 ゆめ		
4	SG07004	小島 詠	ブレスパティオ	静岡
	SG07003	大井川鈴奈		