

**35**  
キャノピーを骨組みだけの状態  
で完成させる時は39、40  
のパーツを組み立てます。

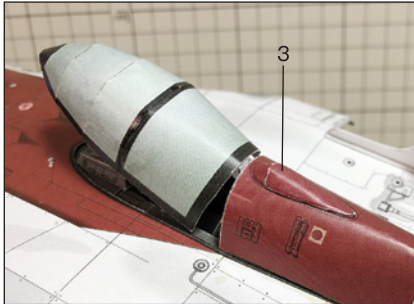

**36**  
キャノピーを接着します。  
3を接着します。

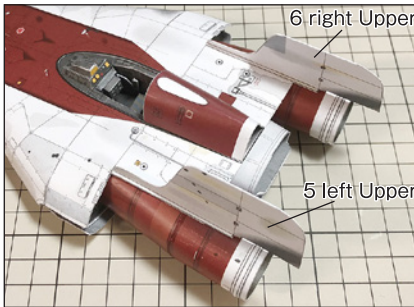

**37**  
垂直尾翼の取付です。  
5 left Upper、  
6 right Upperを接着します。

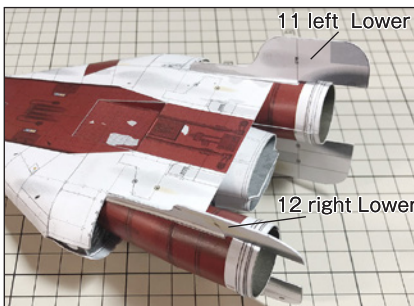

**38**  
11 left Lower、  
12 right Lowerを接着します。  
尾翼の取り付け角度は下図を  
参考にしてください。

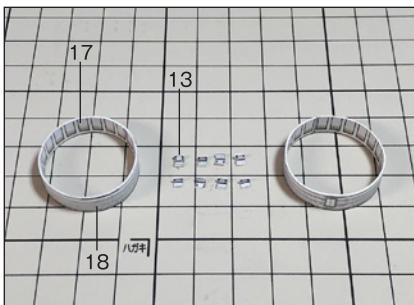
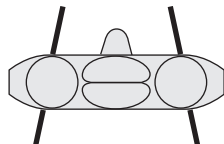

**39**  
18を輪になるように背着し、  
内側に17を接着します。

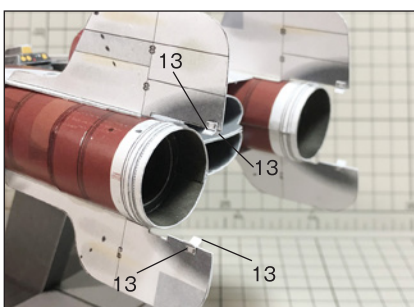

**40**  
13を接着します。

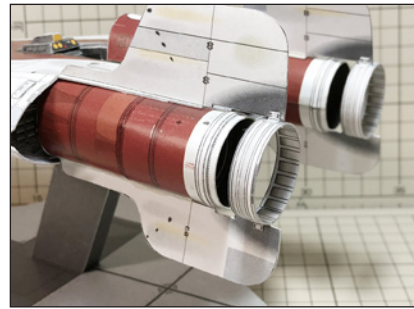

**41**  
リングを13に接着します。

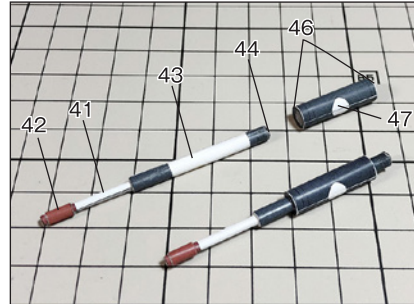

**42**  
写真を参考にレーザー砲(大)  
を組み立てます。

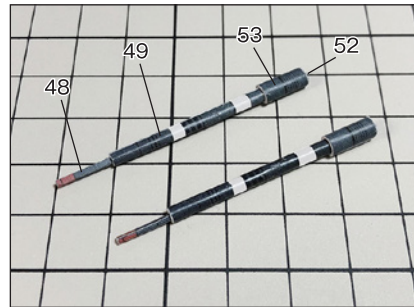

**43**  
レーザー砲(小)を組み立てま  
す。  
48を丸めるのが難しい場合、  
四角柱に折っても良いでしょ  
う。(写真は折った物です。)

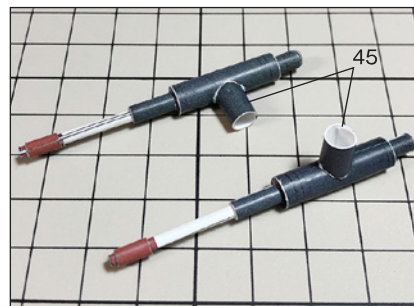

**44**  
45を接着します。

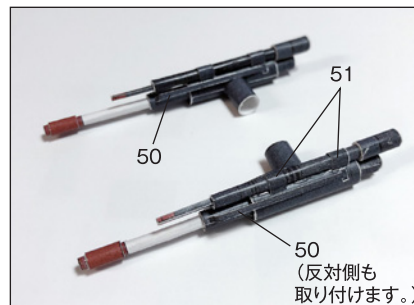

**45**  
写真を参考にレーザー砲(大)  
の上にレーザー砲(小)を接着  
します。  
51を接着します。  
50を接着します。



**46**  
レーザー砲を機体の左右に  
接着して完成です。