

平成30年度福井県中学校夏季総合競技大会卓球競技 個人戦結果

全学年男子	名前	ふりがな	学校
1	南谷 健太	みなみだに けんた	大東中学校
2	寺下 敏倫	てらした としのり	社中学校
3	山本 祥吾	やまもと しょうご	武生第二中学校
4	川畑 那智	かわばた なち	大東中学校
5	長谷川 隼大	はせがわ しゅんた	武生第二中学校
6	林 颯成	はやし りゅうせい	武生第一中学校
7	橋本 泰知	はしもと たいち	武生第一中学校
8	山崎 虹輝	やまざき こうき	三国中学校
9	天谷 剛士	あまや つよし	武生第一中学校
10	森廣 扇兜	もりひろ みと	大東中学校
全学年女子			
1	直江 蓮	なおえ れん	春江中学校
2	太田 朱音	おおた あかね	春江中学校
3	川畑 明日香	かわばた あすか	大東中学校
4	坂本 実咲	さかもと みさき	春江中学校
5	石倉 優羽	いしくら ゆわ	武生第二中学校
6	芝田 有里	しばた ゆり	小浜第二中学校
7	川畑 葉那	かわばた はな	大東中学校
8	寺下 萌香	てらした もえか	社中学校
9	坂下 心優	さかした みゆ	武生第二中学校
10	中野 理咲子	なかの りさこ	大東中学校
低学年男子			
1	水上 卓哉	みずかみ たくや	明倫中学校
2	塚谷 剣士朗	つかたに けんしろう	春江中学校
3	田中 悠平	たなか ゆうへい	南条中学校
4	黒野 瑛太	くろの あきと	陽明中学校
低学年女子			
1	藤井 菜々子	ふじい ななこ	丸岡中学校
2	北川 空来	きたがわ そら	陽明中学校
3	形部 香月	ぎょうぶ かつき	開成中学校
4	松宮 汐里	まつみや しおり	小浜第二中学校

平成30年度 夏季県中学校卓球大会
 期日：平成30年7月24日(火)
 会場：越前市AW-1スポーツアリーナ <越前市高瀬2丁目8-23>
 0778-22-6395

【男子団体】
 <予選リーグ>

A	武	美	鯖	三	勝点	順位
1 武生第二	○	○	○	6	1	
2 美山	×	○	×	4	4	
3 鯖江	×	×	○	4	3	
4 三国	×	○	×	4	2	

B	粟	開	成	小	勝点	順位
1 粟野	○	○	○	5	2	
2 開成	○	○	○	6	1	
3 成和	×	×	○	3	4	
4 小浜第二	×	×	○	4	3	

C	大	東	松	勝	勝点	順位
1 大東	○	○	○	6	1	
2 東陽	×	○	○	4	3	
3 松陵	×	○	○	5	2	
4 勝山中	×	×	○	3	4	

D	武	春	小	藤	勝点	順位
1 武生第一	○	○	○	6	1	
2 春江	×	○	○	5	2	
3 小浜	×	×	○	4	3	
4 藤島	×	×	×	3	4	

* 試合順<①2-3 ②1-①の敗者 ③1-①の勝者>

<決勝トーナメント>

・ A2, B2とC2, D2は抽選

<ランキング決定戦>

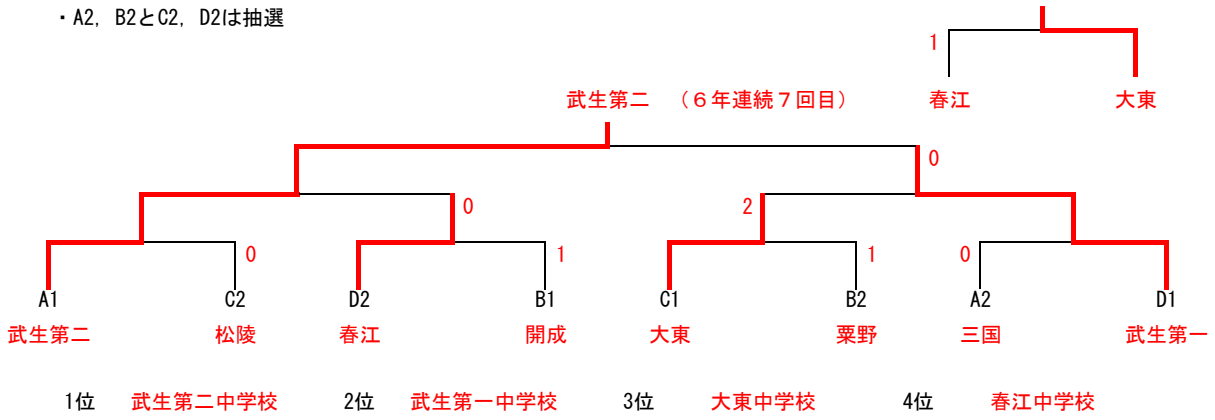

平成30年度 夏季県中学校卓球大会
 期日：平成30年7月24日(火)
 会場：越前市AW-1スポーツアリーナ <越前市高瀬2丁目8-23>
 0778-22-6395

【女子団体】
 <予選リーグ>

A	武	社	丸	鯖	勝点	順位
1 武生第二	○	○	○			1
2 社・至民	×	○	○			2
3 丸岡	×	×	○			4
4 鯖江	×	×	○			3

B	陽	美	清	上	勝点	順位
1 陽明	○	○	○			1
2 美浜	×	○	×			3
3 清水	×	×	○			4
4 上中	×	○	○			2

C	大	小	開	気	勝点	順位
1 大東	○	○	○			1
2 小浜第二	×	○	○			2
3 開成	×	×	○			3
4 気比	×	×	×			4

D	春	中	灯	万	勝点	順位
1 春江	○	○	○			1
2 中央	×	○	×			3
3 灯明寺	×	×	○			4
4 万葉	×	○	○			2

* 試合順<①2-3 ②1-①の敗者 ③1-①の勝者>

<決勝トーナメント>

・A2, B2とC2, D2は抽選

<ランキング決定戦>

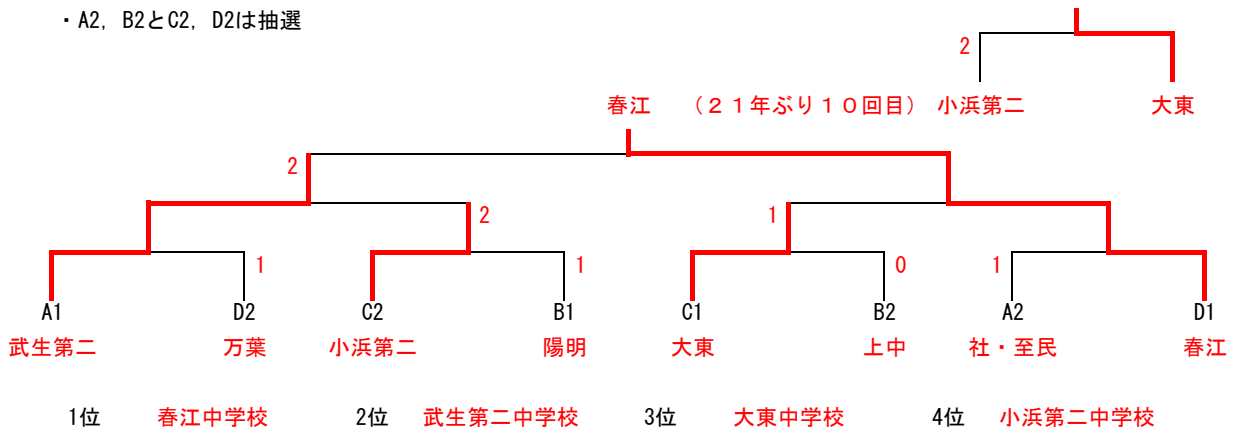

全学年男子

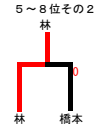
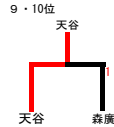
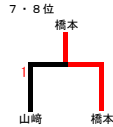
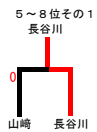
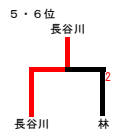
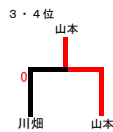
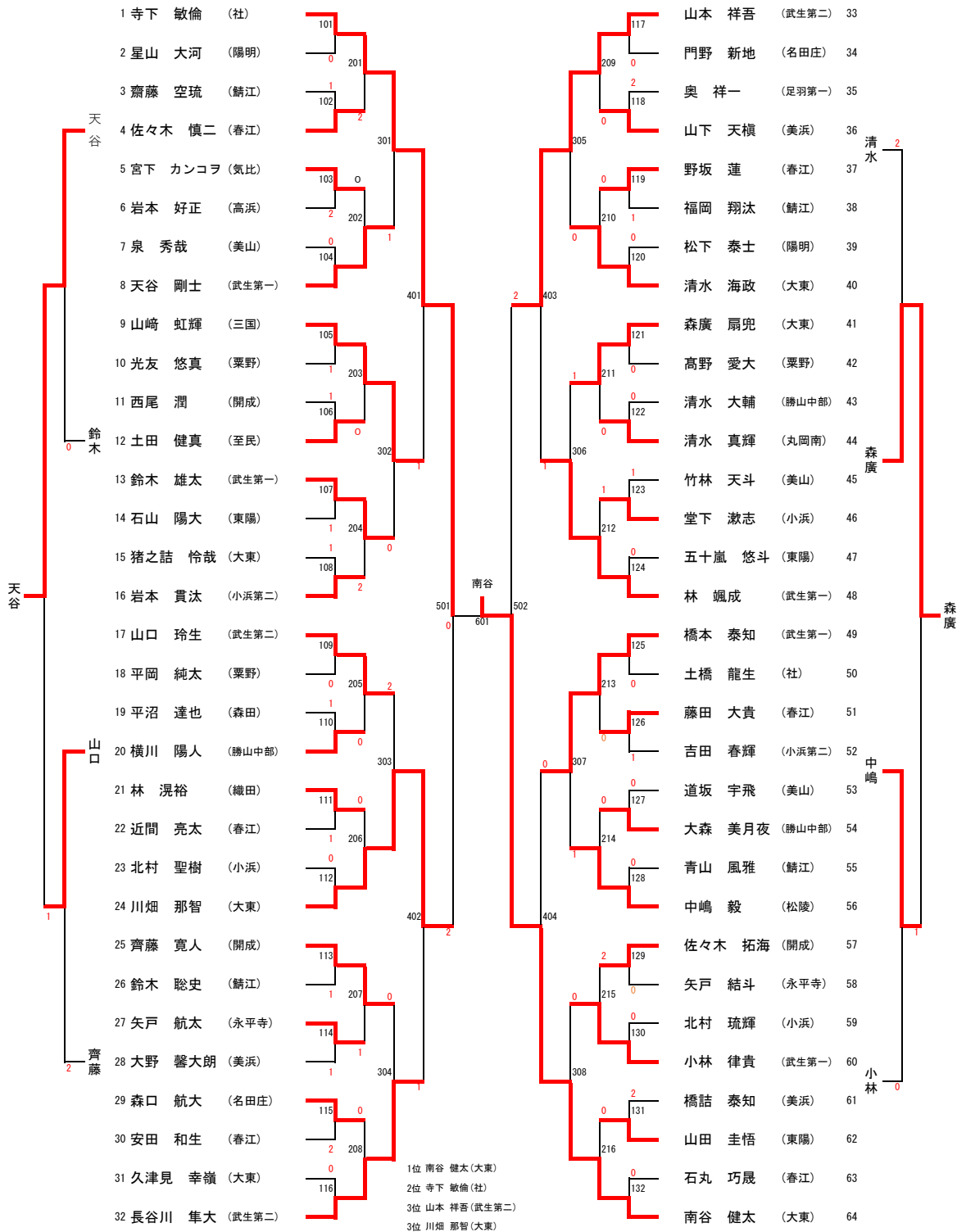

全学年女子

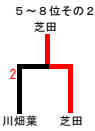
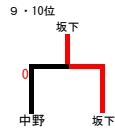
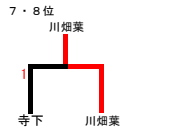
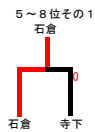
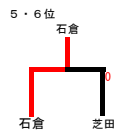
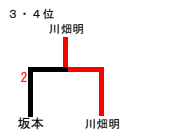
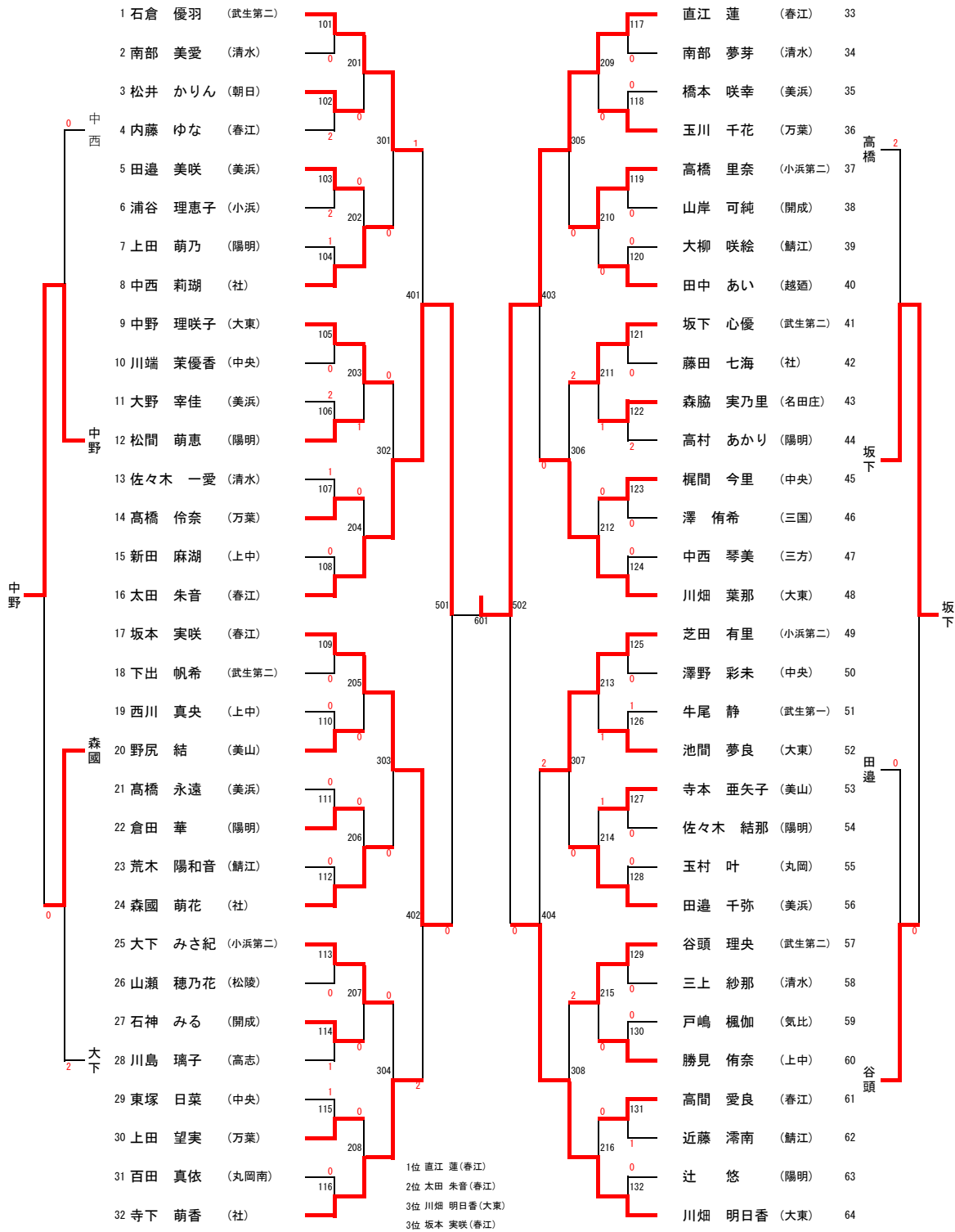

低学年男子

1 水上 卓哉 (明倫)	101																		内藤 陸 (武生第一) 17
2 杉田 大也 (春江)	0	201																	日渡 翼 (成和) 18
3 齋藤 大和 (南越)	2	102																	山嵜 仁 (鯖江) 19
4 林 理人 (松陵)		2																	塚谷 剣志朗 (春江) 20
5 馬場 柊弥 (陽明)	0	103																	石上 誠大 (大東) 21
6 宮越 大弥 (森田)		202																	乗原 汰知 (上中) 22
7 菅谷 尚大 (中央)	0	104																	南部 旭統 (陽明) 23
8 一瀬 温貴 (高浜)		1																	宮川 秀斗 (松陵) 24
9 笠原 海晟 (中央)		105																	仕入 友 (社) 25
10 水崎 孝洋 (清水)	0	203																	脇本 陽 (春江) 26
11 上村 凌世 (陽明)	0	106																	澤井 健太 (美浜) 27
12 田中 悠平 (南条)		302																	森田 郁登 (鯖江) 28
13 野尻 祥太 (社)		107																	田中 大翔 (高浜) 29
14 内野 稜太 (粟野)		2																	佐竹 拓海 (武生第三) 30
15 藤崎 誠人 (高浜)	0	108																	片野 祐貴 (明道) 31
16 保田 侑也 (春江)																			黒野 瑛太 (陽明) 32

1位 水上 卓哉(明倫)
2位 塚谷 剣志朗(春江)
3位 田中 悠平(南条)
3位 黒野 瑛太(陽明)

低学年女子

1 角 紗緒里 (清水)	101									嶋田 佳奈栄 (織田)	17
2 波吉 和夏菜 (春江)	0	201	0							山森 瀬波 (越廼)	18
3 大久保 李南 (中央)	1	102	0							松宮 汐里 (小浜第二)	19
4 野村 結 (南条)				301	0					寺島 亜紀 (春江)	20
5 形部 香月 (開成)	103									片岡 実羽菜 (大東)	21
6 金森 のの子 (越廼)	2	202								上原 真湖 (粟野)	22
7 野島 三鈴 (名田庄)	104		0							坂口 美羽 (陽明)	23
8 田保 結菜 (粟野)	2			401		藤井	402			寺尾 七海 (武生第一)	24
9 栗原 里佳 (上中)	105					501	1			有賀 歩笑 (清水)	25
10 安田 早咲香 (成和)	1	203	1							千秋 綾乃 (春江)	26
11 長井 美佑 (開成)	0	106	1							神門 己遥 (南条)	27
12 清水 樹 (朝日)				302						大山 莉沙 (小浜第二)	28
13 境 さくら (至民)	107		0							田辺 梓乃 (美浜)	29
14 山本 心友 (南条)	1	204								藤井 智絵 (朝日)	30
15 大原 愛海 (粟野)	0	108								伊藤 姫依 (至民)	31
16 藤井 菜々子 (丸岡)										北川 空来 (陽明)	32

1位 藤井 菜々子(丸岡)
 2位 北川 空来(陽明)
 3位 形部 香月(開成)
 3位 松宮 汐里(小浜第二)