

令和4年度 第60回福井県中学校夏季総合競技大会 卓球競技

期日：令和4年7月8日(土)

会場：大野市エキサイト広場アリーナ

〈男子団体〉

A	大	粟	鯖	三	勝敗	順位
1 大東	○	○	○	○	3-0	1
2 粟野	×	○	×	×	1-2	3
3 鯖江	×	×	○	×	0-3	4
4 三国	×	○	○	○	2-1	2

B	陽	上	森	武	勝敗	順位
1 陽明	○	×	○	○	2-1	2
2 上中	○	○	○	○	3-0	1
3 森田	×	×	○	×	0-3	4
4 武生第一	×	×	○	○	1-2	3

C	春	足	小	松	勝敗	順位
1 春江	○	○	○	○	3-0	1
2 足羽	×	○	×	×	0-3	4
3 小浜第二	×	○	○	○	2-1	2
4 松陵	×	○	×	○	1-2	3

D	武	中	勝	永	勝敗	順位
1 武生第一	○	○	○	○	3-0	1
2 中央	×	○	○	○	2-1	2
3 勝山南部	×	×	○	×	0-3	4
4 永平寺	×	×	○	○	1-2	3

決勝トーナメント

・ A2,B2とC2,D2は抽選をする

(北信越出場決定戦)

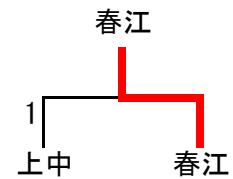

大東中学校 (2年連続5回目)

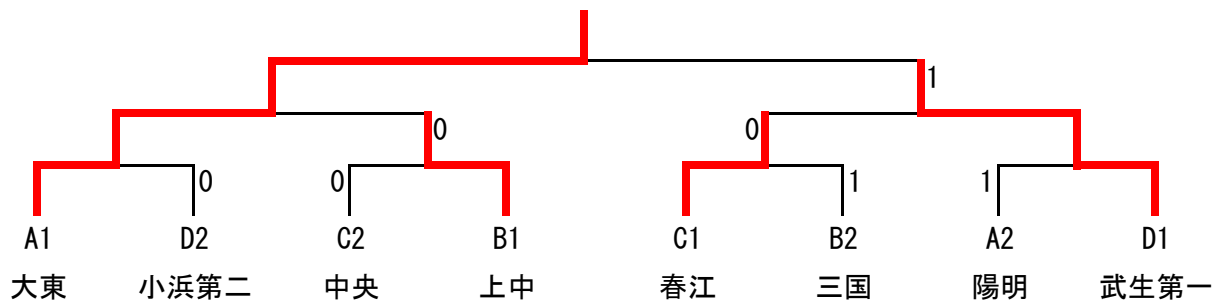

1位 大東 中学校

2位 武生第一 中学校

3位 春江 中学校

4位 上中 中学校

〈女子団体〉

A	陽	清	武	粟	勝敗	順位
1 陽明	○	○	○	○	3-0	1
2 清水	×	○	○	○	2-1	2
3 武生第二	×	×	×	×	0-3	4
4 粟野	×	×	○	○	1-2	3

B	春	上	鯖	至	勝敗	順位
1 春江	○	○	○	○	3-0	1
2 上中	×	○	×	×	0-3	4
3 鯖江	×	○	○	○	2-1	2
4 至民	×	○	×	○	1-2	3

C	美	大	小	三	勝敗	順位
1 美浜	○	×	○	○	2-1	2
2 大東	○	○	○	○	3-0	1
3 小浜	×	×	×	×	0-3	4
4 三国	×	×	○	○	1-2	3

D	中	武	開	福	勝敗	順位
1 中央	○	×	○	×	1-2	3
2 武生第一	○	○	○	○	3-0	1
3 開成	×	×	×	×	0-3	4
4 福大附属	○	×	○	○	2-1	2

決勝トーナメント

・ A2,B2とC2,D2は抽選をする

(北信越出場決定戦)

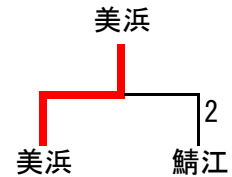

陽明中学校 (2年連続2回目)

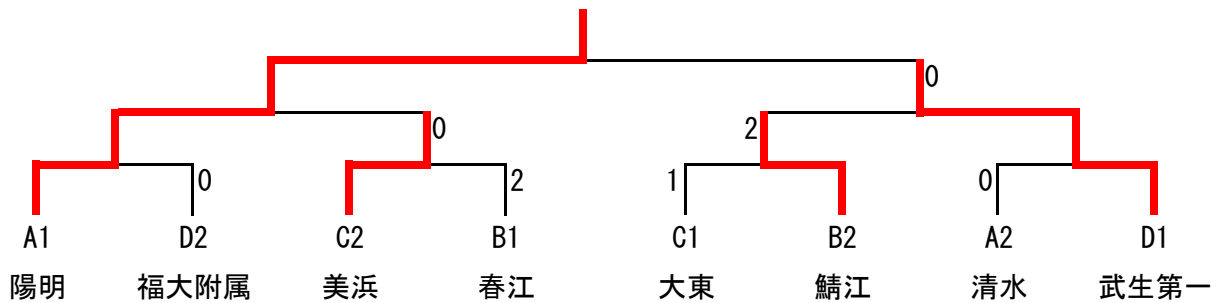

1位 陽明 中学校

2位 武生第一 中学校

3位 美浜 中学校

4位 鯖江 中学校

全学年男子

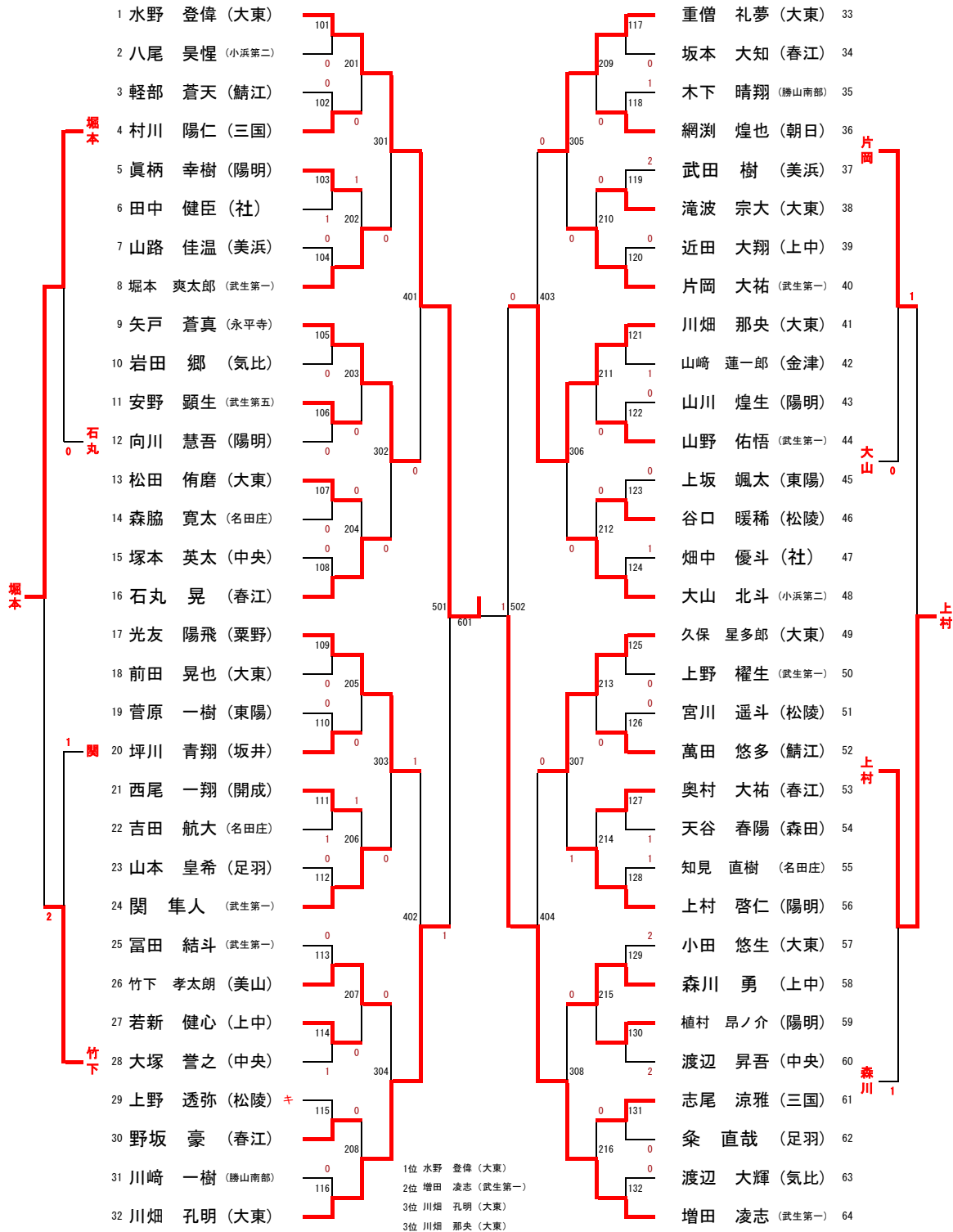

3・4位

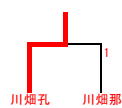

5・6位

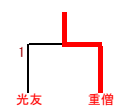

5~8位その1

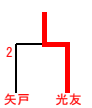

7・8位

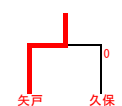

9・10位

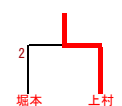

5~8位その2

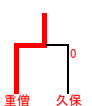

全学年女子

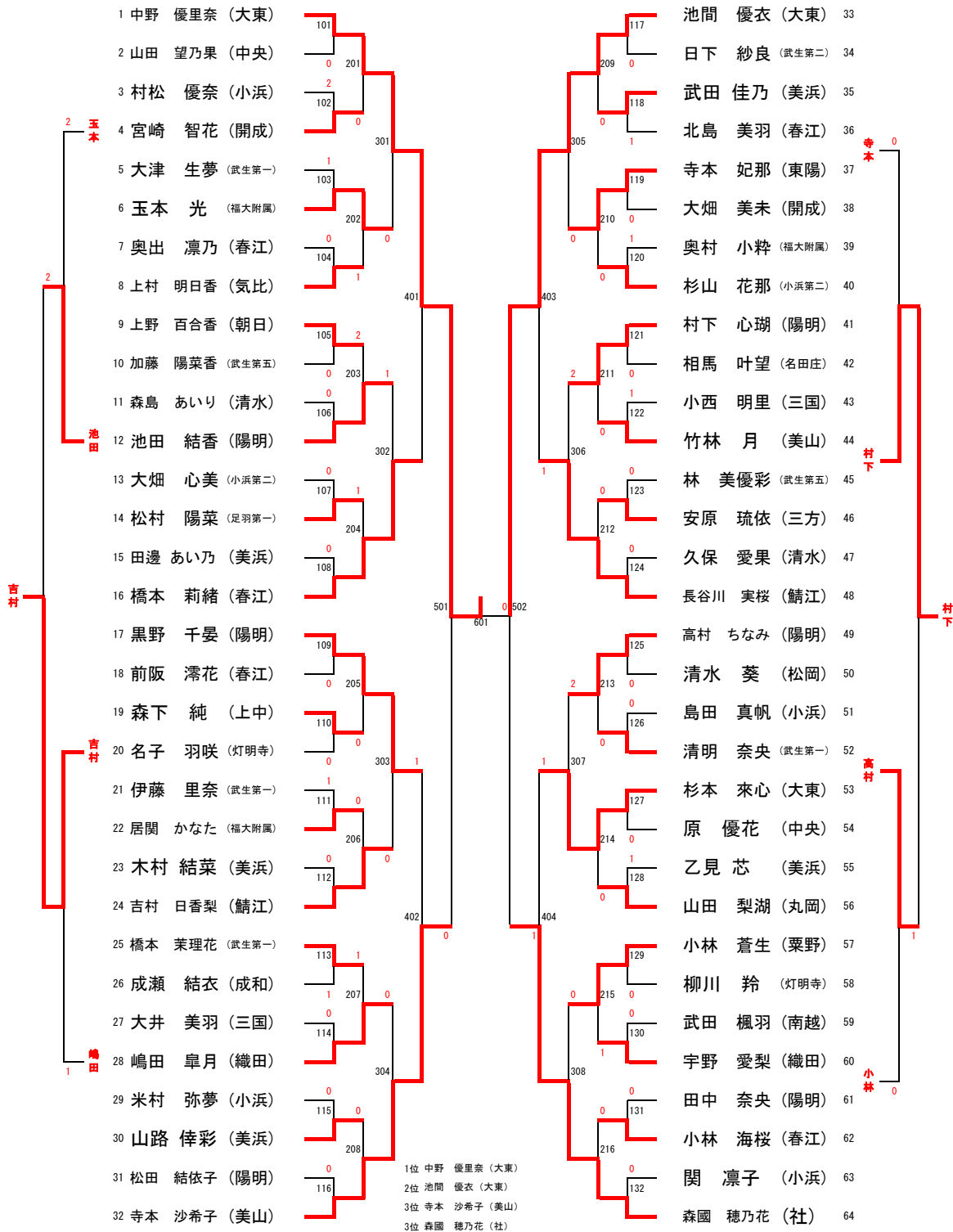

3・4位

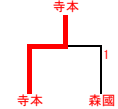

5・6位

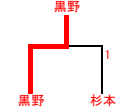

5～8位その1

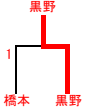

7・8位

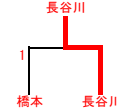

9・10位

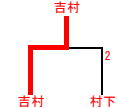

5～8位その2



低学年男子

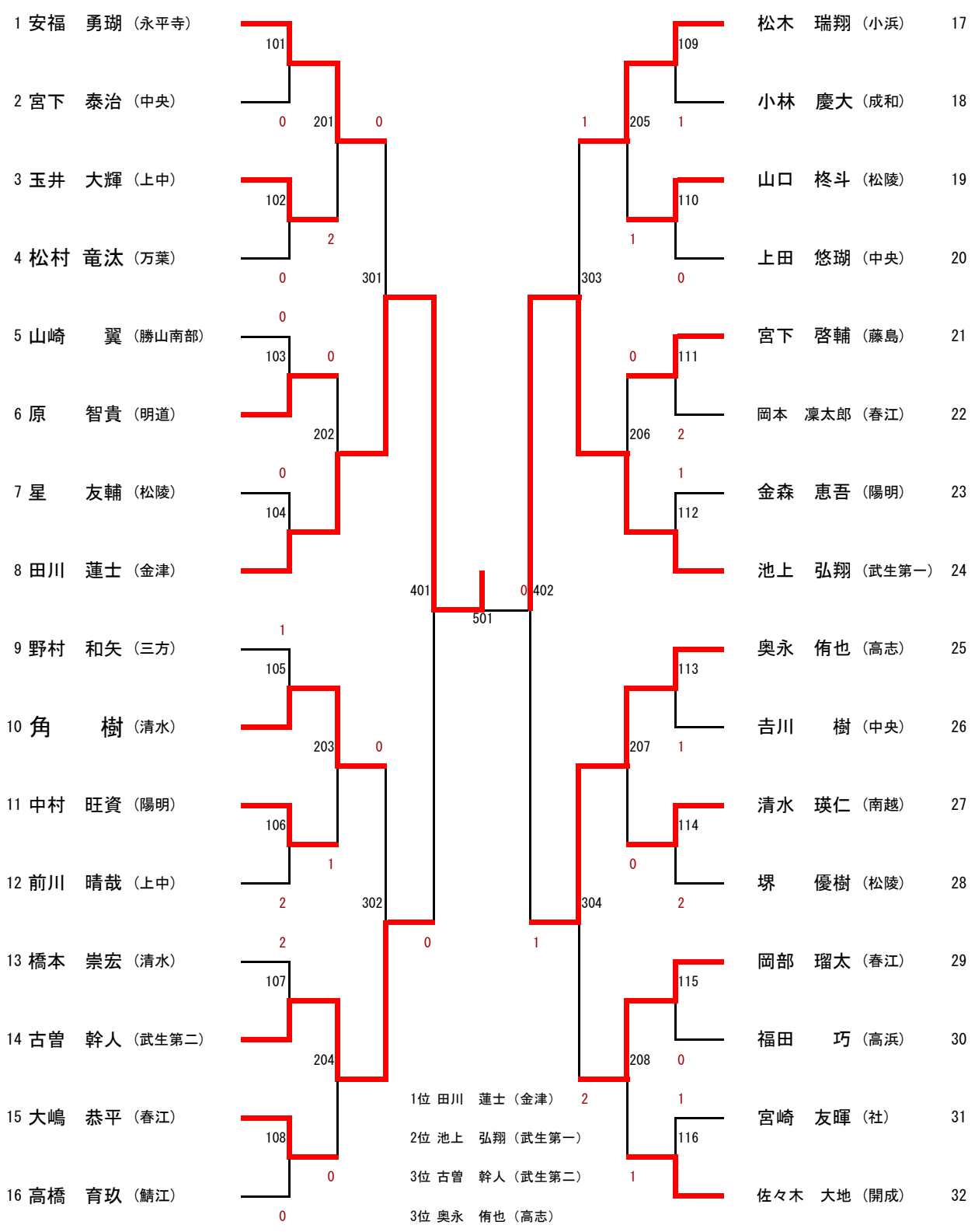

低学年女子

1 居間 みちる (福大附属)	101									三屋 綾音 (春江)	17
2 皆川 瀬捺 (武生第一)	0	201								田中 杏樹 (清水)	18
3 上屋敷 莉菜 (金津)	2									森下 陽菜 (三方)	19
4 福岡 千春 (鯖江)	102	0								佐藤 舞佳 (万葉)	20
5 新田 紗矢 (上中)			301	1						中堀 愛子 (清水)	21
6 寺澤 七美 (殿下)	103	0	202							北野 真悠 (陽明)	22
7 阿波 友彩 (氣比)			0							辻本 妃那 (上中)	23
8 小嵐 優花 (陽明)	104	2								山本 優月 (鯖江)	24
9 前田 もな (松陵)	1		401							宮越 史奈 (至民)	25
10 富田 朋奈 (美山)	105	0	203							加藤 瑠奈 (武生第二)	26
11 桑田 愛里 (小浜第二)	0									富永 紗來 (中央)	27
12 碓 穂香 (春江)	106	0								大野 日和 (美浜)	28
13 賀川 ここね (大東)			302							旭 祐理子 (陽明)	29
14 岸本 結愛 (鯖江)	107	1								伊藤 陽菜 (坂井)	30
15 松田 空深 (勝山南部)	0		0							清水 泉 (大東)	31
16 上田 咲綾 (万葉)	108									多田 樹杏 (小浜第二)	32
					1位 前田 もな (松陵)						
					2位 中堀 愛子 (清水)						
					3位 居間 みちる (福大附属)						
					3位 大野 日和 (美浜)						

	男子団体	女子団体
1	大東中学校	陽明中学校
2	武生第一中学校	武生第一中学校
3	春江中学校	美浜中学校
4	上中中学校	鯖江中学校

全学年男子	名前	ふりがな	学校
1	水野 登偉	みずの とうい	大東中学校
2	増田 凌志	ますだ りょうじ	武生第一中学校
3	川畑 孔明	かわばた こうめい	大東中学校
4	川畑 那央	かわばた なお	大東中学校
5	重僧 礼夢	しげそう らいむ	大東中学校
6	光友 陽飛	みつとも はるひ	栗野中学校
7	矢戸 蒼真	やと そうま	永平寺中学校
8	久保 星多郎	くぼ せいたろう	大東中学校
9	上村 啓仁	かみむら ひろと	陽明中学校
10	堀本 爽太郎	ほりもと そうたろう	武生第一中学校
全学年女子			
1	中野 優里奈	なかの ゆりな	大東中学校
2	池間 優衣	いけま ゆい	大東中学校
3	寺本 沙希子	てらもと さきこ	美山中学校
4	森國 穂乃花	もりくに ほのか	社中学校
5	黒野 千晏	くろの ちひろ	陽明中学校
6	杉本 來心	すぎもと らいみ	大東中学校
7	長谷川 実桜	はせがわ みお	鯖江中学校
8	橋本 莉緒	はしもと りお	春江中学校
9	吉村 日香梨	よしむら ひかり	鯖江中学校
10	村下 心瑚	むらした みこ	陽明中学校
低学年男子			
1	田川 蓮士	たがわ れんと	金津中学校
2	池上 弘翔	いけがみ ひろと	武生第一中学校
3	古曾 幹人	こそ みきと	武生第二中学校
4	奥永 侑也	おくなが ゆうや	高志中学校
低学年女子			
1	前田 もな	まえだ もな	松陵中学校
2	中堀 愛子	なかほり あいこ	清水中学校
3	居関 みちる	いせき みちる	福井大学教育学部附属義務教育学校
4	大野 日和	おおの ひより	美浜中学校

全学年トップ12	片岡 大祐	かたおか だいすけ	武生第一中学校
全学年トップ12	竹下 孝太郎	たけした こうたろう	美山中学校
全学年トップ12	高村 ちなみ	たかむら ちなみ	陽明中学校
全学年トップ12	池田 結香	いけだ ゆいか	陽明中学校

左記4名も
北信越選手権代表