

## 2008年 東海クラス別クラブ対抗テニス大会

1. 主催 東海テニス協会
2. 後援 朝日新聞社
3. 使用球 ダンロップフォート(イエロー)

### 注意事項

- a. 試合日時とコート 双方で協議し、終了指定日迄に終了して下さい。指定期日迄に終了しない場合は両チームとも失格となりますのでご注意下さい。(決勝は口論議運動公園で男子、混合、女子11月8日、9日に行います。)
- b. 試合結果報告 勝者が別紙の結果報告書に記入し郵送又はFaXにて東海テニス協会まで連絡して下さい。結果報告の期限は終了指定日の3日後です。(3日を過ぎても連絡が無い場合は、失格となることがあります。)
- c. 試合方法 一般はシングルス3・ダブルス2の5試合を行い、3勝挙げたチームを勝チームとします。年齢別に関してはシングルス2・ダブルス3。男子60歳、65歳以上と女子55歳以上はシングルス1・ダブルス2の3試合を行い、2勝挙げたチームを勝チームとします。混合は男子ダブルス1・女子ダブルス1・混合ダブルス1・男子シングルス1・女子シングルス1の5試合を行い3勝挙げたチームを勝チームとします。混合Dと男女Dは兼ねることはできません。シングルス、ダブルスについては兼ねることができます。各種目とも3タイブレークセットマッチ。ベテラン種目はファイナルセットになった場合10分間の休憩を認めます。但し天候、コート等の状況等の理由で指定期日までに終了できない可能性がある場合は双方の合意があれば試合方法の変更も認めます。
- d. 試合球 双方の持ち寄りで使用して下さい。ファイナルセットになった場合ボールチェンジを行って下さい。(決勝大会も持ち寄りです)
- e. 審判 セルフジャッジを原則としますが、双方の話し合いで行って下さい。
- f. 試合の順序 試合はダブルス、シングルの順序で行って下さい。但し、双方の合意が得られればこの限りではありません。(日程の都合が付かない場合、日時を分けて行っても良い)
- g. オーダーの順位 天候、日没などでやむを得ず日程が変更になった場合や試合中の事故等で別の種目に出場できなくなった場合は、オーダー交換の後でもオーダーの変更を認めます。(但し途中試合はこの限りではありません)
- i. チームの失格 登録選手以外の者を出場させた場合、又、登録に関する不正があった場合は発覚した時点でそのチームを失格とします。(但し、試合が行われていない時点で発覚した場合は故意でないと判断されればその選手を抜きで行う)
- j. 次回の対戦 決定次第各チームの代表者へ連絡します。
- k. ベンチコーチ ベンチコーチは1コートにつき1名認めます(登録していない人でも可)。ただし、アドバイスはチェンジコート時のみ行ってください。その他の人は選手に対してアドバイス等を与えることはできません。
- l. その他 その他のルールについては日本テニス協会トーナメント協議規則に従います。(ただし服装に関してはその限りではありません)不明な点はテニス協会、またはレフェリーまでご連絡ください。

レフェリー 加藤 祐司  
アシスタント 木下 洋子  
レフェリー

東海テニス協会 名古屋市千種区菊坂町2-2 シャトレタカギ3A

TEL 052-751-0639 FAX 052-751-0850

10:00~16:00 土、日、祝 休み

4. 各クラスラウンド終了指定期日(決勝・男子、混合は11月8日、女子は11月9日口論議運動公園で行う)

	5月31日	6月30日	7月31日	8月31日	9月30日	10月31日	11月8日・9日
男子A級		1R		2R		SF	F
B級		1R		2R	3R	SF	F
C級	1R	2R		3R	4R	SF	F
40歳以上		1R		2R	3R	SF	F
50歳以上		1R		2R	3R	SF	F
60歳以上		1R		2R		SF	F
65歳以上	A1-2 B1-2		A2-3 B2-3		A1-3 B1-3		F
女子C級		1R		2R		SF	F
35歳以上		1R		2R		SF	F
45歳以上		1R	2R		SF		F
55歳以上	A1-2 B1-2		A2-3 B2-3		A1-3 B1-3		F
混合		1R		2R		SF	F

男子A級

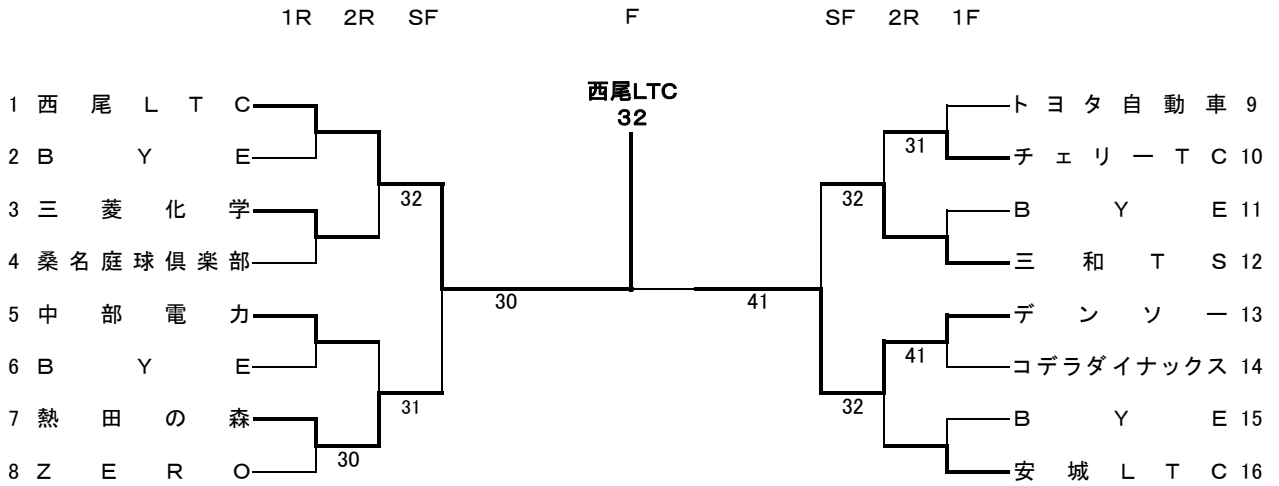

男子B級

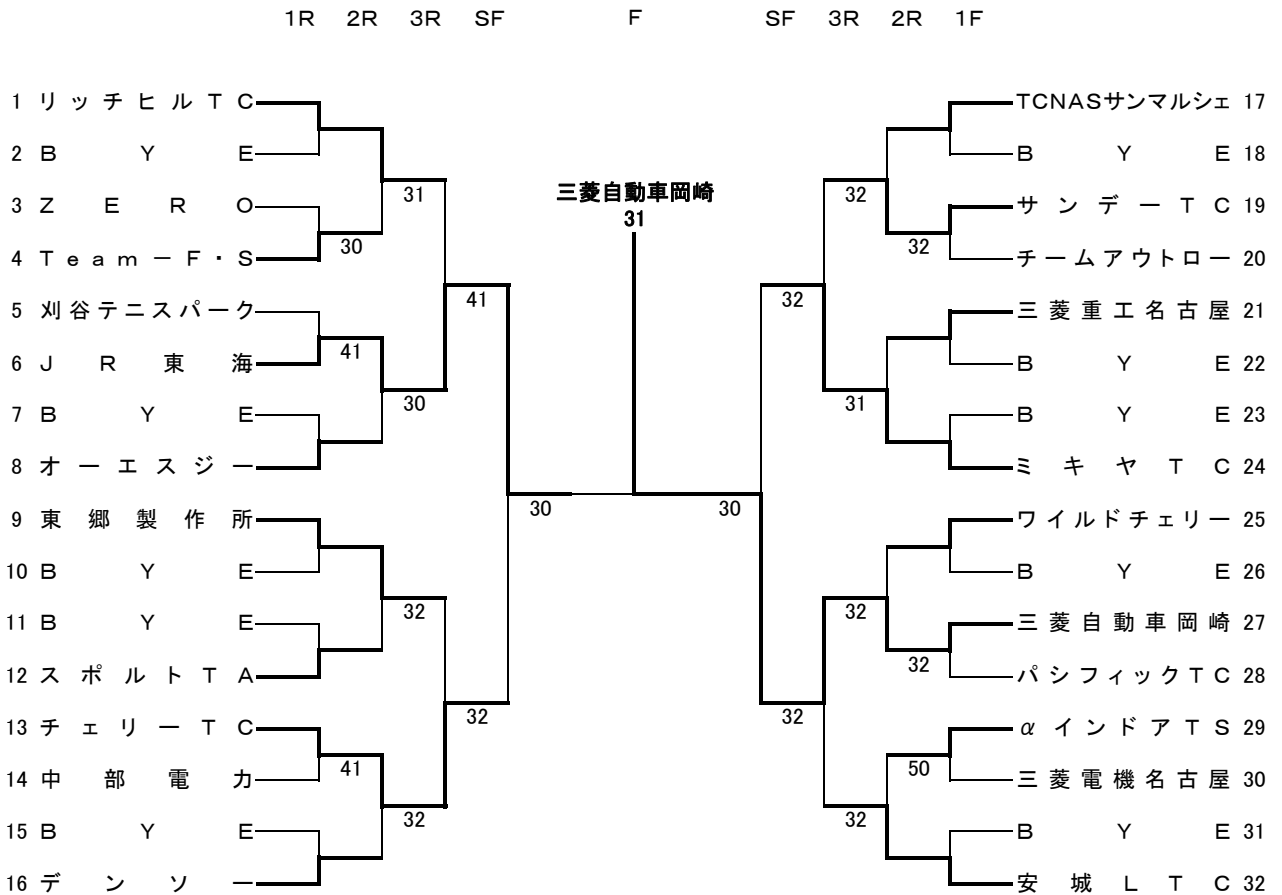



男子40歳以上

1R 2R 3R SF F SF 3R 2R 1F

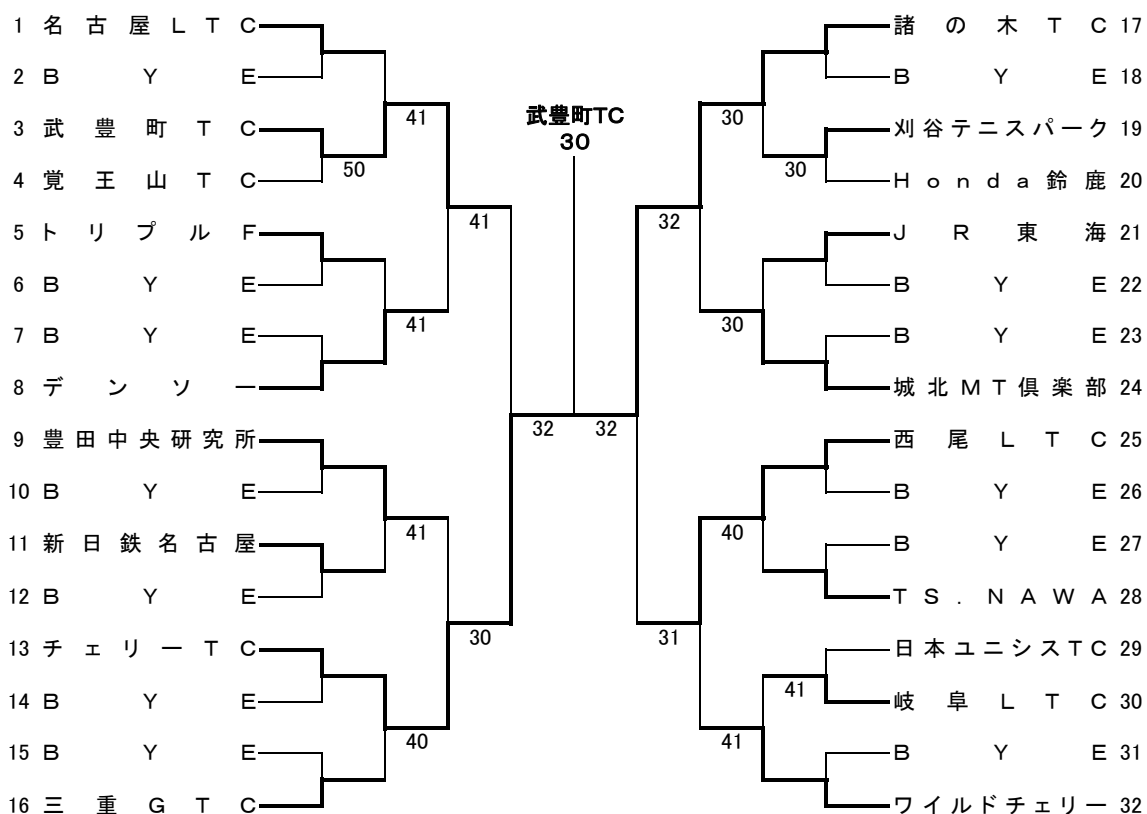

男子50歳以上

1R 2R 3R SF F SF 3R 2R 1F

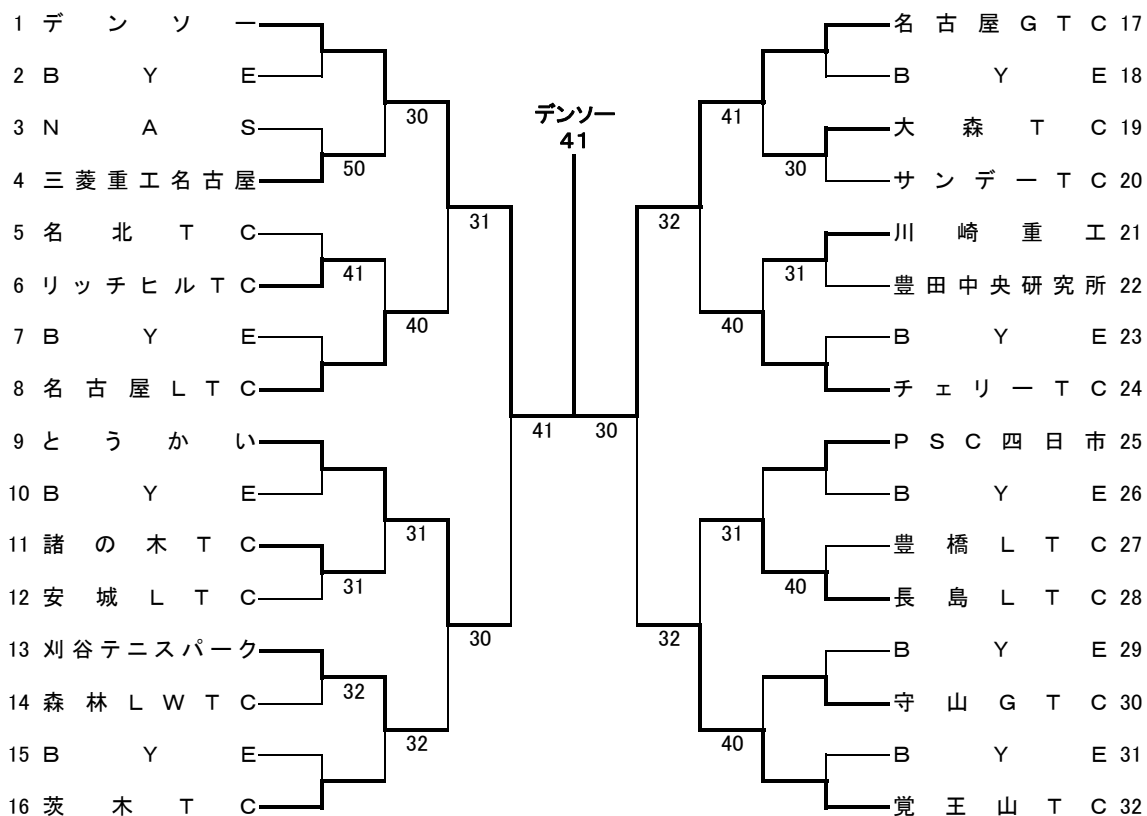



女子C級

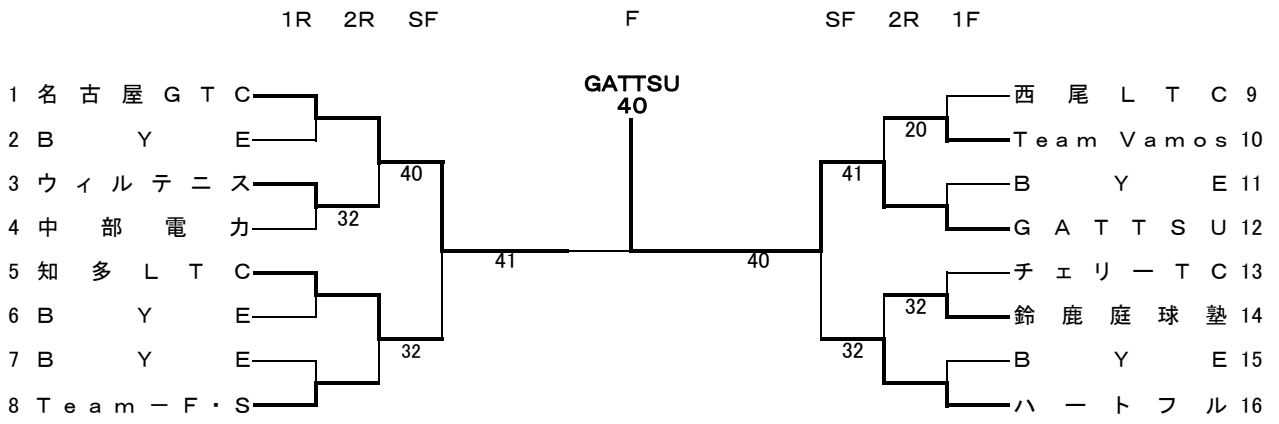

女子35歳以上

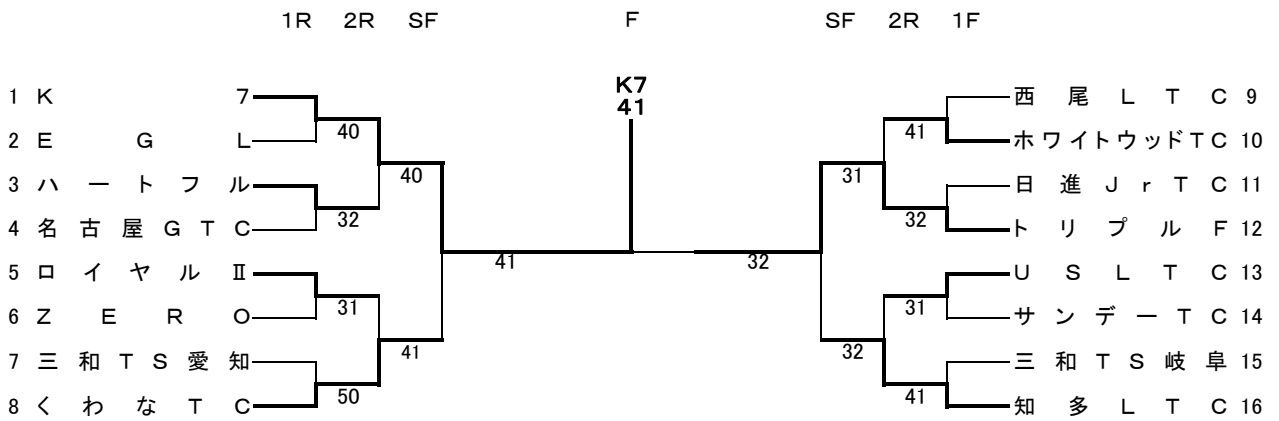

女子45歳以上

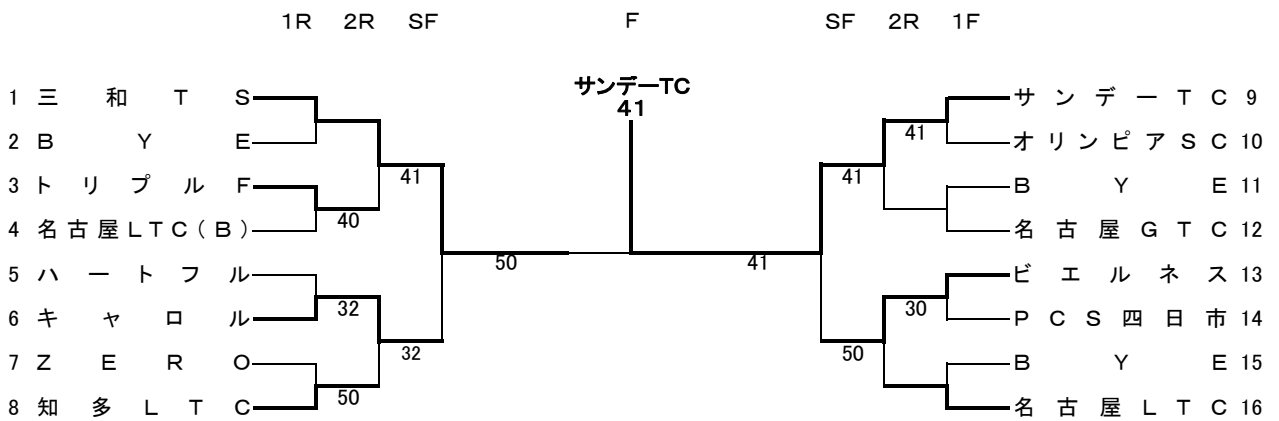

男子65歳以上

Aグループ		1	2	3	勝敗	順位
1	名古屋 L T C ( B )		2-1	2-1	2-0	1
2	とうかい	1-2		0-3	0-2	3
3	うららの会	1-2	3-0		1-1	2

Bグループ		1	2	3	勝敗	順位
1	名古屋 L T C ( A )		3-0	3-0	2-0	1
2	なごやポートTC	0-3		0-3	0-2	3
3	岐阜 L T C	0-3	3-0		1-1	2

女子55歳以上

Aグループ		1	2	3	勝敗	順位
1	名古屋 L T C		2-1	3-0	2-0	1
2	キヤロル	1-2		3-0	1-1	2
3	岐阜 L T C	0-3	0-3		0-2	3

Bグループ		1	2	3	勝敗	順位
1	桑名 S P C		1-2	2-1	1-1	2
2	知多 L T C	2-1		3-0	2-0	1
3	豊橋 L T C	1-2	0-3		0-2	3