

第83回 東海中日ジュニアテニス選手権大会

兼 ダンロップ 全日本ジュニアテニス選手権'14 supported  東海地域予選大会

主催 東海テニス協会・東海中学校テニス連盟
 主管 愛知県テニス協会
 後援 中日新聞社・名古屋市教育委員会
 大会委員長 田中耕二
 ディレクター 伊東末廣
 レフェリー 小林淑一
 運営委員 東海ジュニア委員会・愛知県ジュニア委員会・愛知県競技役員
 山田孝敏 崎久保清寿 伊東敬洋 宮尾英俊 駒田貴城 中山しい木 成島修
 諏訪辺訓昭 山口孝子 馬島将人 杉浦克行 青木俊浩 神谷富隆 岩崎彌廣
 土本幸司 宮田訓好
 会場 東山公園テニスセンター(砂入人工芝) TEL 052-832-1011
 日程

		7月19日(土)	7月20日(日)	7月21日(月)	7月22日(火)	7月23日(水)
18歳男子	単		1・2R 1~8 10:00 9~32 11:00		QF・SF 9:00 5~8位戦 ***	F 9:00 3~4位戦 10:00
	複			1R~SF 9:00		F・3~4位戦 11:00
18歳女子	単		1・2R 1~8 10:00 9~32 11:00		QF・SF 9:00 5~8位戦 ***	F 9:00 3~4位戦 10:00
	複			1R~SF 9:00		F・3~4位戦 11:00
16歳男子	単		1・2R 1~20 9:00 21~32 10:00		QF・SF 9:00 5~8位戦 ***	F 9:00 3~4位戦 10:00
	複			1R~SF 9:00		F・3~4位戦 11:00
16歳女子	単		1・2R 1~20 9:00 21~32 10:00		QF・SF 9:00 5~8位戦 ***	F 9:00 3~4位戦 10:00
	複			1R~SF 9:00		F・3~4位戦 11:00
14歳男子	単	1・2R 1~8 10:00 9~32 11:00	9位決定 12:00		QF・SF 9:00 5~8位戦 ***	F 9:00 3~4位戦 10:00
	複			1R~SF 9:00		F・3~4位戦 11:00
14歳女子	単	1・2R 1~8 10:00 9~32 11:00			QF・SF 9:00 5~8位戦 ***	F 9:00 3~4位戦 10:00
	複			1R~SF 9:00		F・3~4位戦 11:00
12歳男子	単	1・2R 1~20 9:00 21~32 10:00			QF・SF 10:00 5~8位戦 ***	F 9:00 3~4位戦 10:00
	複			1R~SF 10:00		F・3~4位戦 11:00
12歳女子	単	1・2R 1~20 9:00 21~32 10:00			QF・SF 10:00 5~8位戦 ***	F 9:00 3~4位戦 10:00
	複			1R~SF 10:00		F・3~4位戦 11:00

競技方法 JTAルールによるトーナメント(セルフジャッジ)

* シングルスは全て3タイブレークセットマッチ。
* 18・16・14歳以下の複は、SF・Fのみ3タイブレークセットマッチ。その他は8ゲームプロセットマッチ
* 12歳以下の複は、Fのみ3タイブレークセットマッチ。その他は8ゲームプロセットマッチ
* 試合進行は、オーダーオブプレイで行います。本部掲示板に注意してください。
* 順位決定戦は全て1セットマッチとします。
* 天候等で日程の消化が難しい場合、3タイブレークセットマッチを8ゲームプロセットマッチに変更する場合があります。

使用ボール ダンロップスリクソン

服装 JTAトーナメント諸規則による。Tシャツは不可。色の規制はありません。ロゴのサイズに注意。

* 試合開始時間までに本部へ出席を届けてください。届けない場合棄権と見なします。
* 試合前のウォームアップは3分以内。試合のできる服装で行ってください。
* 雨天の場合でもコートに集合してください。
* 練習は、8:30から9:00まで出来ます。本部の指示に従ってください。当日練習コートの割当を本部にて掲示します。
* 試合のボールは、対戦の若い番号の選手(組)が本部で受け取ってください。3タイブレークセットの場合、ファイナルセットでボールチェンジしてください。試合球2個は、敗者の持ち帰りとなります。残り及び順位戦の使用球は本部に戻してください。
* 試合の勝者は、すみやかに試合結果を本部に報告してください。
* チェンジコートの際にスコアボードにスコアを記入してください。
* ゴミは必ず持ち帰ってください。ロッカーの鍵は持ち帰らないでください。
* ロビーに持ち物を置かないでください。第2クラブハウスを利用してください。

連絡先 東海テニス協会 〒464-0836 名古屋市千種区菊坂町2-2 シャトレ高木3A TEL052-751-0639

レフェリー)小林淑一 誉高等学校 TEL 0568-79-7700 携帯 090-8076-6126

★ 全日本ジュニア選手権大会の申込書は、大会本部でのみ7月22日(火)の午前12時まで受け付けます。

全日本の申し込み期日まで時間がありませんので、東海協会での受付は出来ません。注意願います。申込書が提出されていない場合、出場権を得ても大会に出場出来ません。

第83回 東海中日ジュニアテニス選手権大会

兼 ダンロップ 全日本ジュニアテニス選手権'14 supported by NSSHNB 東海地域予選大会

18歳以下男子シングルス

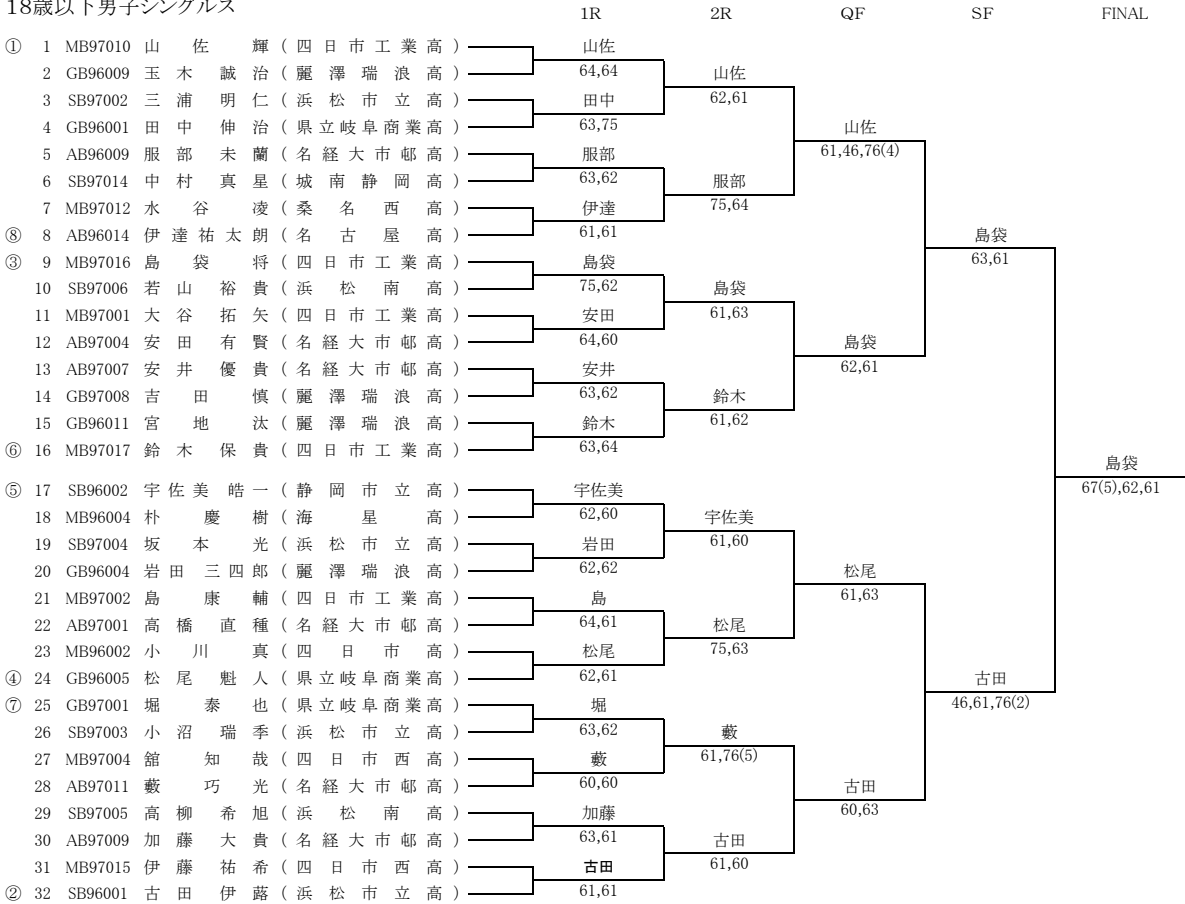

* 3位決定戦

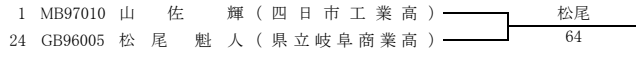

* 5位決定戦

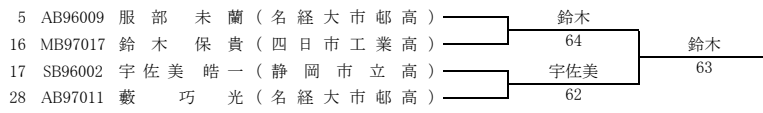

* 7位決定戦



18歳以下男子ダブルス

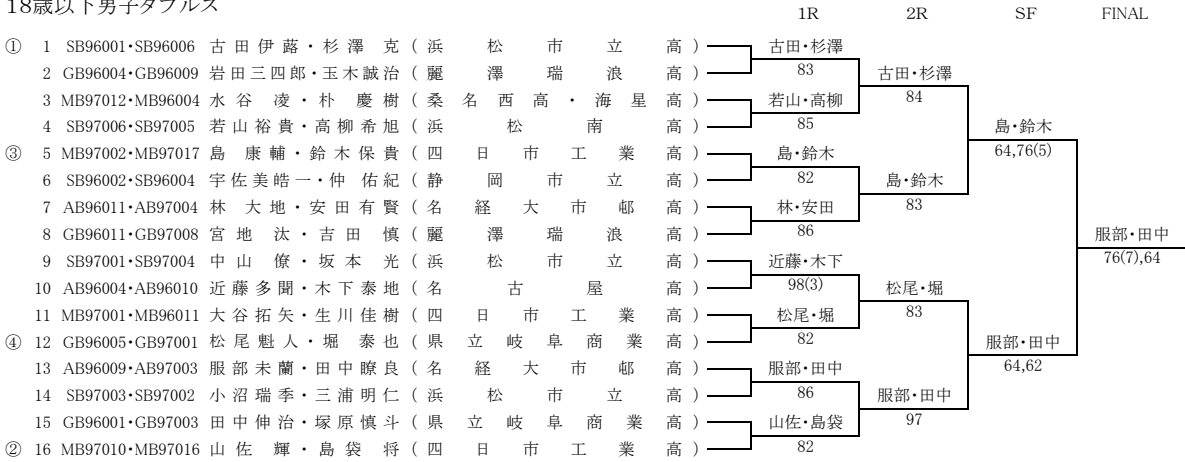

* 3位決定戦

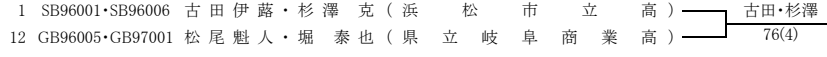

第83回 東海中日ジュニアテニス選手権大会

兼 ダンロップ 全日本ジュニアテニス選手権'14 supported by NSSHNB 東海地域予選大会

16歳以下男子シングルス

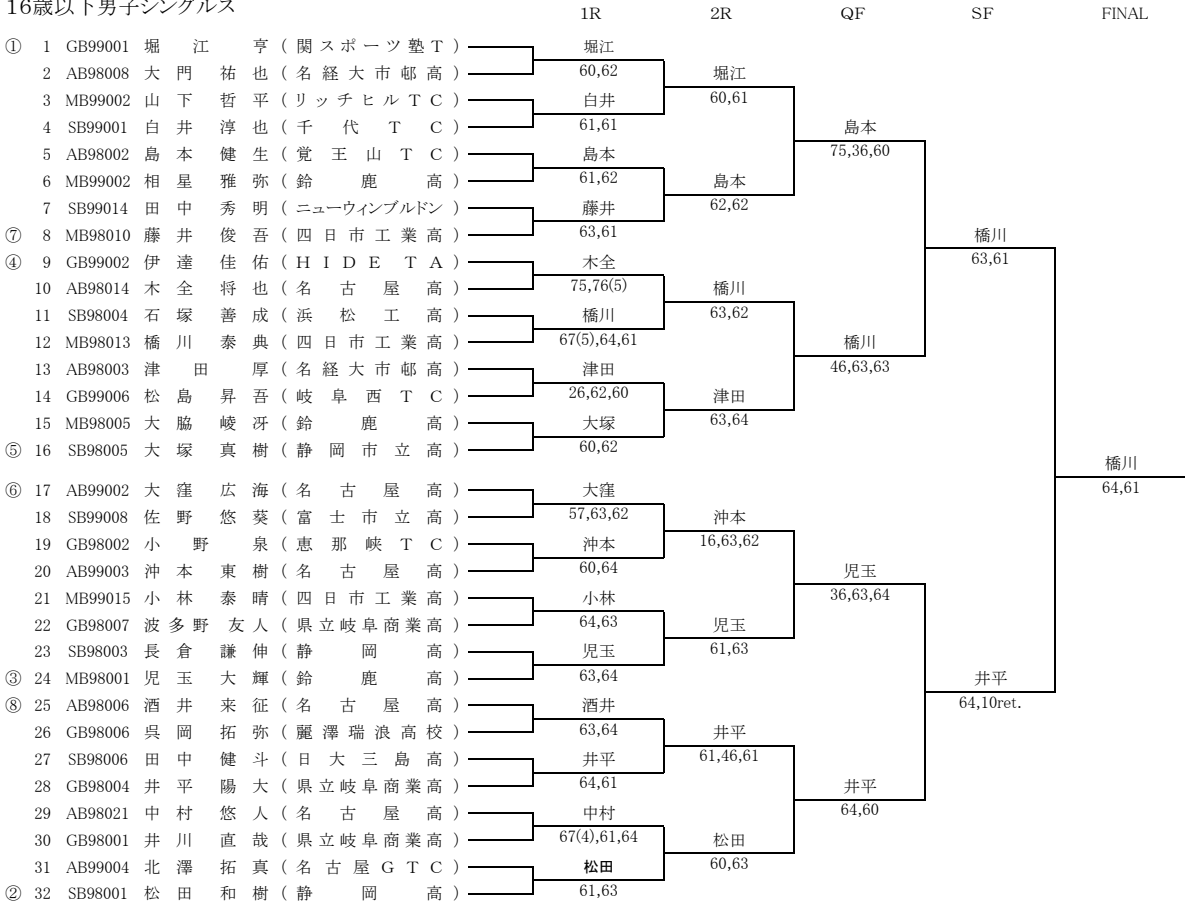

* 3位決定戦

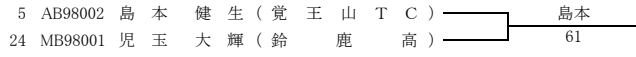

* 5位決定戦

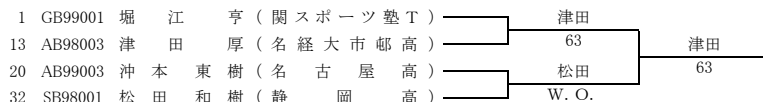

* 7位決定戦

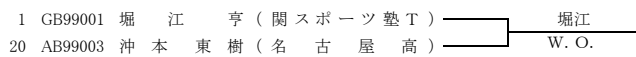

16歳以下男子ダブルス

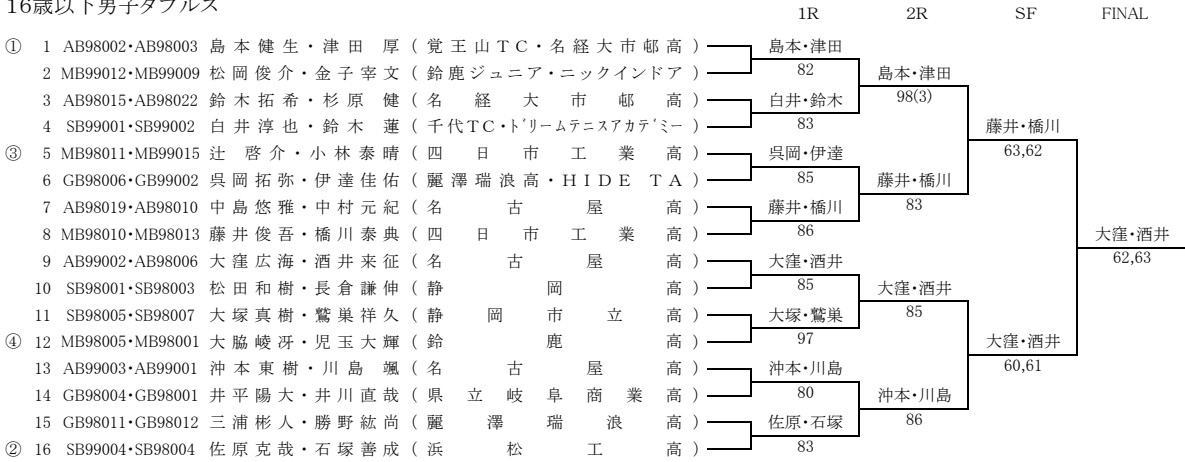

* 3位決定戦

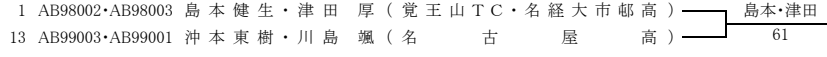

第83回 東海中日ジュニアテニス選手権大会

兼 ダンロップ 全日本ジュニアテニス選手権'14 supported by NSSHNB 東海地域予選大会

14歳以下男子シングルス

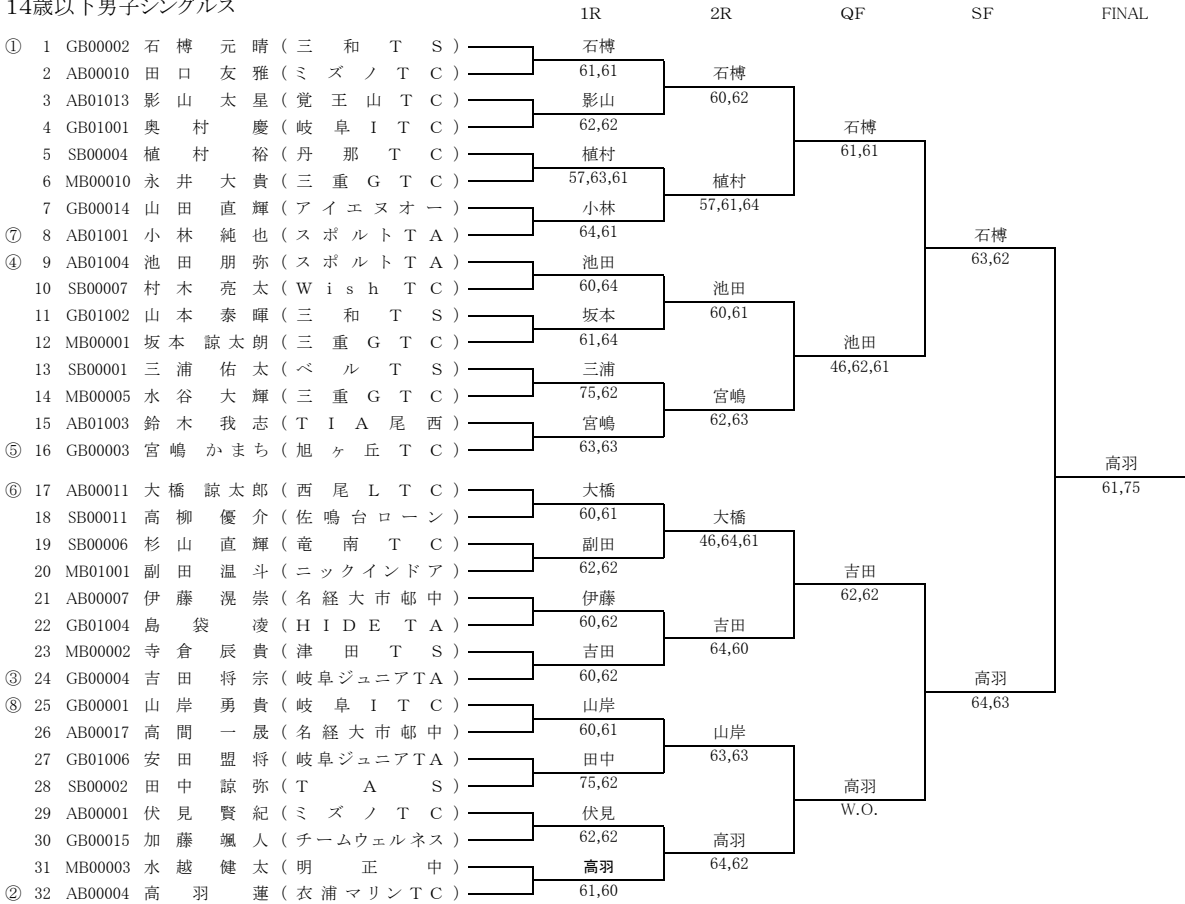

* 3位決定戦

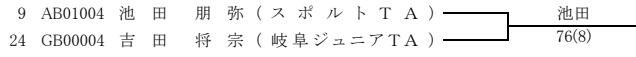

* 5位決定戦



* 7位決定戦

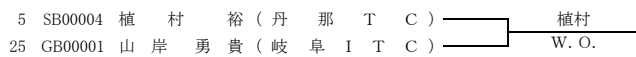

14歳以下男子ダブルス

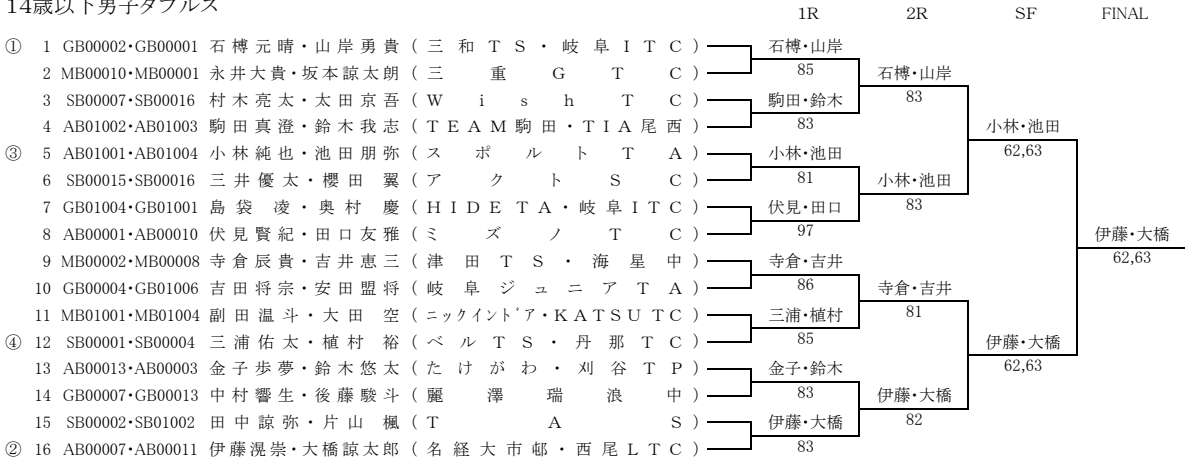

* 3位決定戦

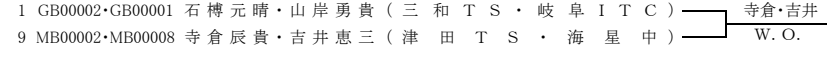

第83回 東海中日ジュニアテニス選手権大会

兼 ダンロップ 全日本ジュニアテニス選手権'14 supported by **NSSHINBO** 東海地域予選大会

14歳以下男子シングルス9位戦

1R 2R QF SF FINAL

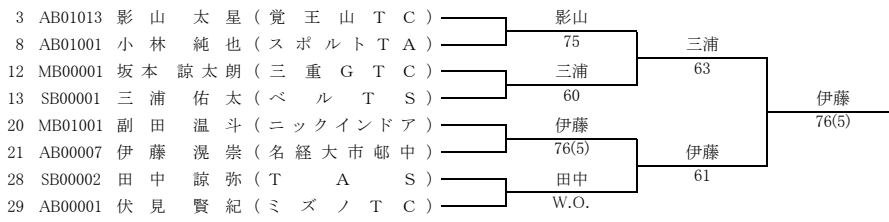

第83回 東海中日ジュニアテニス選手権大会

兼 ダンロップ 全日本ジュニアテニス選手権'14 supported by NSSHNB 東海地域予選大会

12歳以下男子シングルス

	1R	2R	QF	SF	FINAL
① 1 SB02001 三井 駿介 (アクトSC)	三井				
2 MB02007 中西 皇雅 (三重GTC)	60,62	三井			
3 AB03001 南 颯汰 (西尾LTC)	伊藤	61,61			
4 SB02003 伊藤 空央 (アクトSC)	63,76(4)				
5 SB02004 尾崎 健斗 (浜名湖テニスアリーナ)	尾崎		三井		
6 AB03004 高田 順平 (h2ETA)	61,61	橋本	64,76(3)		
7 GB02005 松本 晃明 (NASTA)	橋本	63,64			
⑧ 8 MB02002 橋本 洗矢 (三重GTC)	67(9),75,63			三井	
④ 9 GB02001 座馬 大 (HIDE TA)	座馬			62,63	
10 SB02007 小林 孝多 (Wish TC)	62,61	座馬			
11 AB02002 稲川 大介 (覚王山TC)	稲川	60,61			
12 SB02002 大西 洋平 (Wish TC)	62,61		長岡		
13 GB02003 岩田 幸太郎 (長良川LTC)	岩田		26,62,75		
14 AB03003 大原 貫路 (チェリーTC)	60,75	長岡			
15 GB02008 林 明利 (岐阜ITC)	長岡	63,76(5)			
⑥ 16 MB02001 長岡 錬 (伊賀TA)	62,63				三井
⑤ 17 MB03001 井上 玄意 (ニックインドア)	井上				61,61
18 GB02006 宮 浩輝 (TANOBU)	61,64	白木			
19 SB02009 鈴木 飛翔 (フレスカ'テン)	白木	76(7),61			
20 AB03002 白木 幹人 (岐阜ITC)	62,61		白木		
21 MB02004 永井 健太 (三重GTC)	葛西		64,62		
22 GB02002 葛西 辰哉 (アイエヌオー)	64,63	伊藤			
23 SB02006 太田 仁 (Wish TC)	伊藤	64,63			
③ 24 AB02001 伊藤 厚陽 (チェリーTC)	62,60			高木	
⑦ 25 AB02005 大矢 祥生 (竜美丘TC)	大矢			63,60	
26 GB02009 山口 智哉 (HIDE TA)	36,64,63	大矢			
27 SB02011 鈴木 飛翔 (プレスパティオ)	ジョーンズ	64,62			
28 GB05001 ショーンズ'怜音 (岐阜ITC)	46,64,62		高木		
29 AB02004 渡邊 敦也 (スポーツTA)	渡邊		61,62		
30 MB03003 山中 朝陽 (鈴鹿ジュニア)	62,64	高木			
31 MB02005 石川 瑛大 (三重GTC)	高木	63,64			
② 32 SB02005 高木 凌 (さくらTC)	61,60				

* 3位決定戦

16 MB02001 長岡 錬 (伊賀TA)	白木
20 AB03002 白木 幹人 (岐阜ITC)	60

* 5位決定戦

8 MB02002 橋本 洗矢 (三重GTC)	橋本
9 GB02001 座馬 大 (HIDE TA)	63
24 AB02001 伊藤 厚陽 (チェリーTC)	伊藤
25 AB02005 大矢 祥生 (竜美丘TC)	64

* 7位決定戦

9 GB02001 座馬 大 (HIDE TA)	座馬
25 AB02005 大矢 祥生 (竜美丘TC)	61

12歳以下男子ダブルス

	1R	2R	SF	FINAL
① 1 SB02001・SB02005 三井 駿介・高木 凌 (アクトSC・さくらTC)	三井・高木			
2 AB03001・AB03005 南 颯汰・宮地 吾侑 (西尾LTC・ミズノTC)	84	三井・高木		
3 GB02009・GB02008 山口 智哉・林 明利 (HIDE TA・岐阜ITC)	大西・太田	81		
4 SB02002・SB02006 大西洋平・太田 仁 (Wish TC)	84			
③ 5 MB02001・MB02002 長岡 錬・橋本 洗矢 (伊賀TA・三重GTC)	長岡・橋本		三井・高木	
6 AB02005・AB02004 大矢 祥生・渡邊 敦也 (竜美丘TC・スポーツTA)	98(9)	長岡・橋本		
7 MB02007・MB03002 中西 皇雅・堤 隆貴 (三重GTC)	岩田・座馬	83		
8 GB02003・GB02001 岩田 幸太郎・座馬 大 (長良川LTC・HIDE TA)	85			
9 GB02002・GB02004 葛西 辰哉・林 幸多郎 (アイエヌオー・旭ヶ丘TC)	葛西・林			
10 SB02007・SB02016 小林 孝多・大杉 真矢 (Wish TC)	85	伊藤・大原		
11 SB02003・SB02008 伊藤 空央・磯谷 海斗 (アクトSC)	伊藤・大原	83		
④ 12 AB02001・AB03003 伊藤 厚陽・大原 貫路 (チェリーTC)	83		伊藤・大原	
13 MB02004・MB02005 永井 健太・石川 瑛大 (三重GTC)	永井・石川			
14 AB03002・AB03006 白木 幹人・杉山 魁晟 (岐阜ITC・覚王山TC)	82	永井・石川		
15 GB05001・GB03001 ショーンズ'怜音・豊吉 柊人 (岐阜ITC・鈴鹿ジュニア)	井上・山中	86		
② 16 MB03001・MB03003 井上 玄意・山中 朝陽 (ニックインドア・鈴鹿ジュニア)	83			三井・高木
				75,57,63

* 3位決定戦

5 MB02001・MB02002 長岡 錬・橋本 洗矢 (伊賀TA・三重GTC)	長岡・橋本
13 MB02004・MB02005 永井 健太・石川 瑛大 (三重GTC)	64

第83回 東海中日ジュニアテニス選手権大会

兼 ダンロップ 全日本ジュニアテニス選手権'14 supported by NSSHINBO 東海地域予選大会

18歳以下女子シングルス

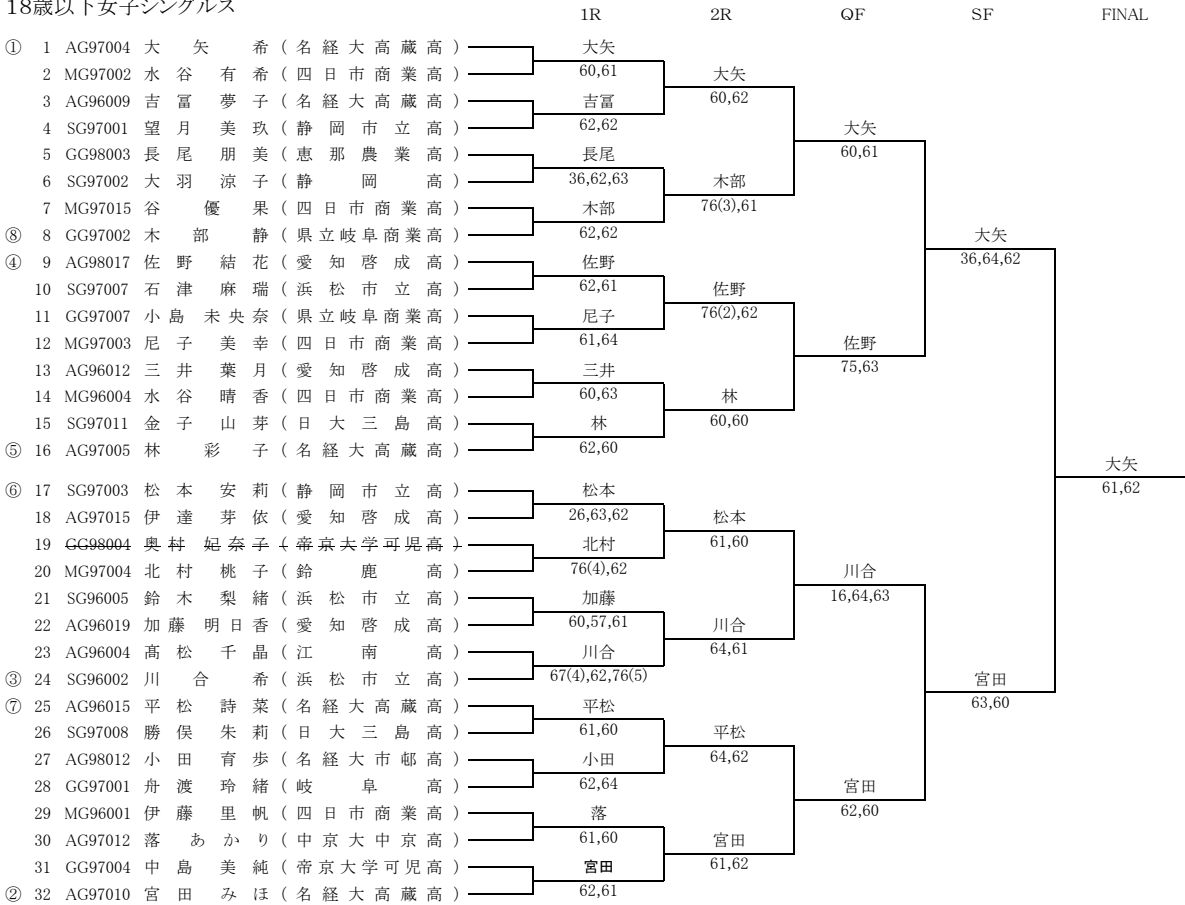

補 19 SG96007 橋戸レナ (静岡市立高)

* 3位決定戦

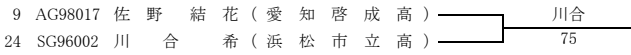

* 5位決定戦

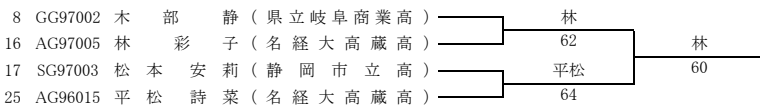

* 7位決定戦



18歳以下女子ダブルス

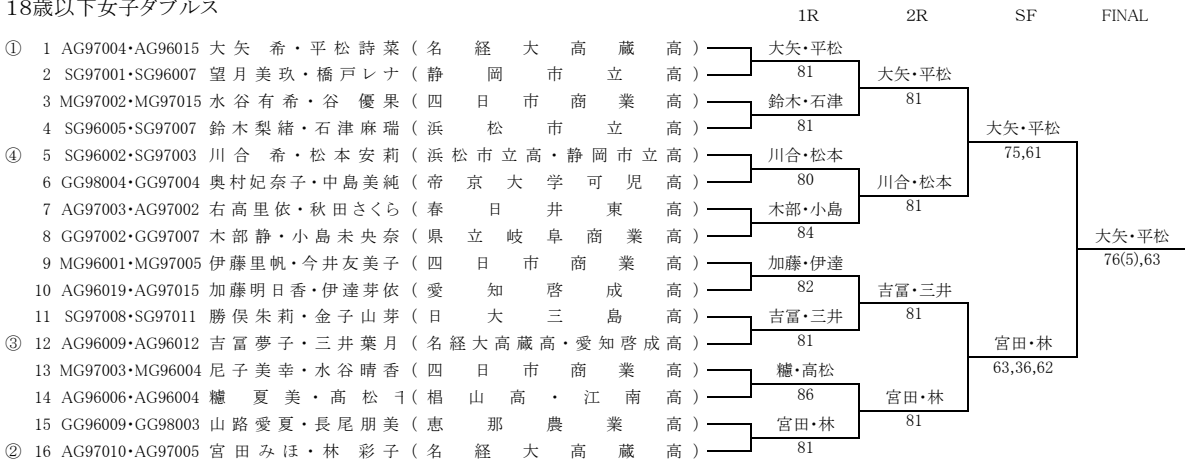

* 3位決定戦

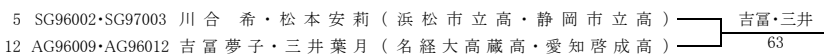

第83回 東海中日ジュニアテニス選手権大会

兼 ダンロップ 全日本ジュニアテニス選手権'14 supported by NSSHNBO 東海地域予選大会

16歳以下女子シングルス

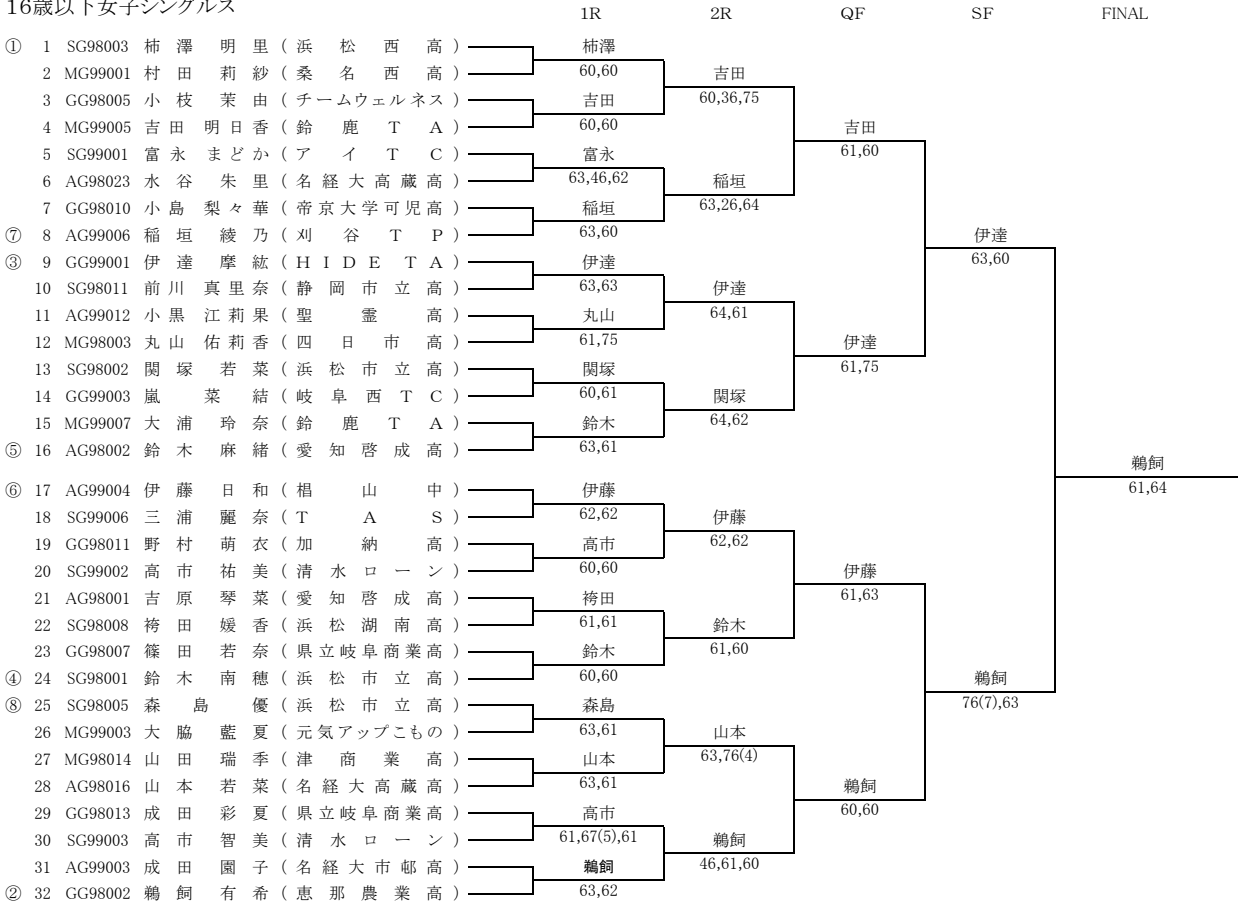

* 3位決定戦

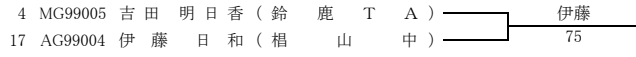

* 5位決定戦

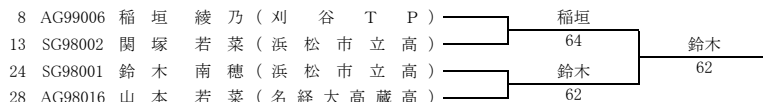

* 7位決定戦

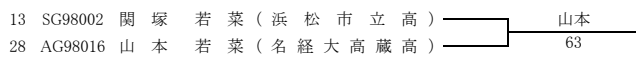

16歳以下女子ダブルス

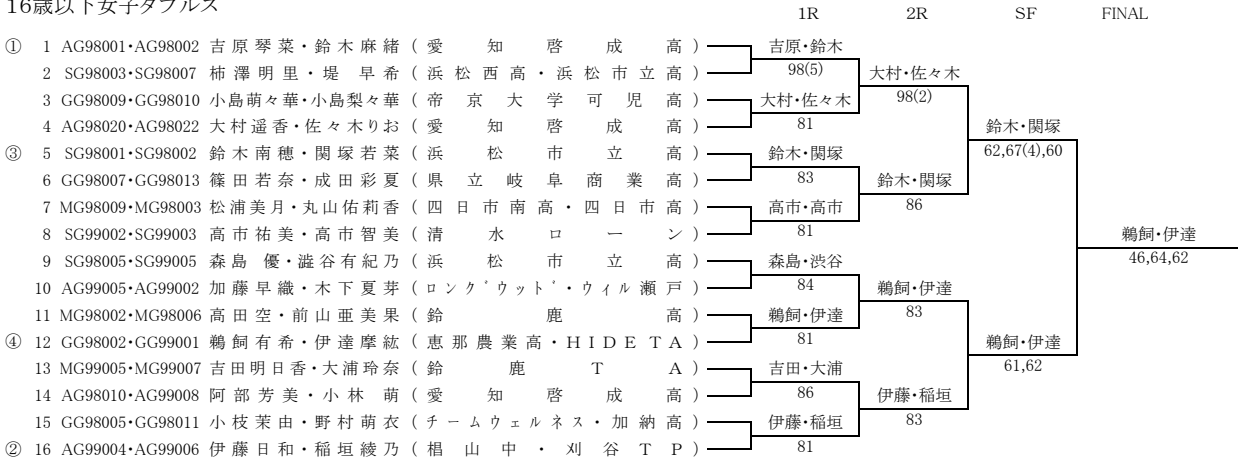

* 3位決定戦

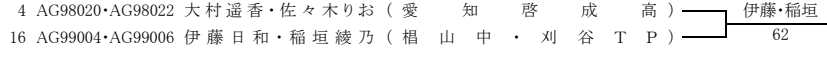

第83回 東海中日ジュニアテニス選手権大会

兼 ダンロップ 全日本ジュニアテニス選手権'14 supported by NISSANBO 東海地域予選大会

14歳以下女子シングルス

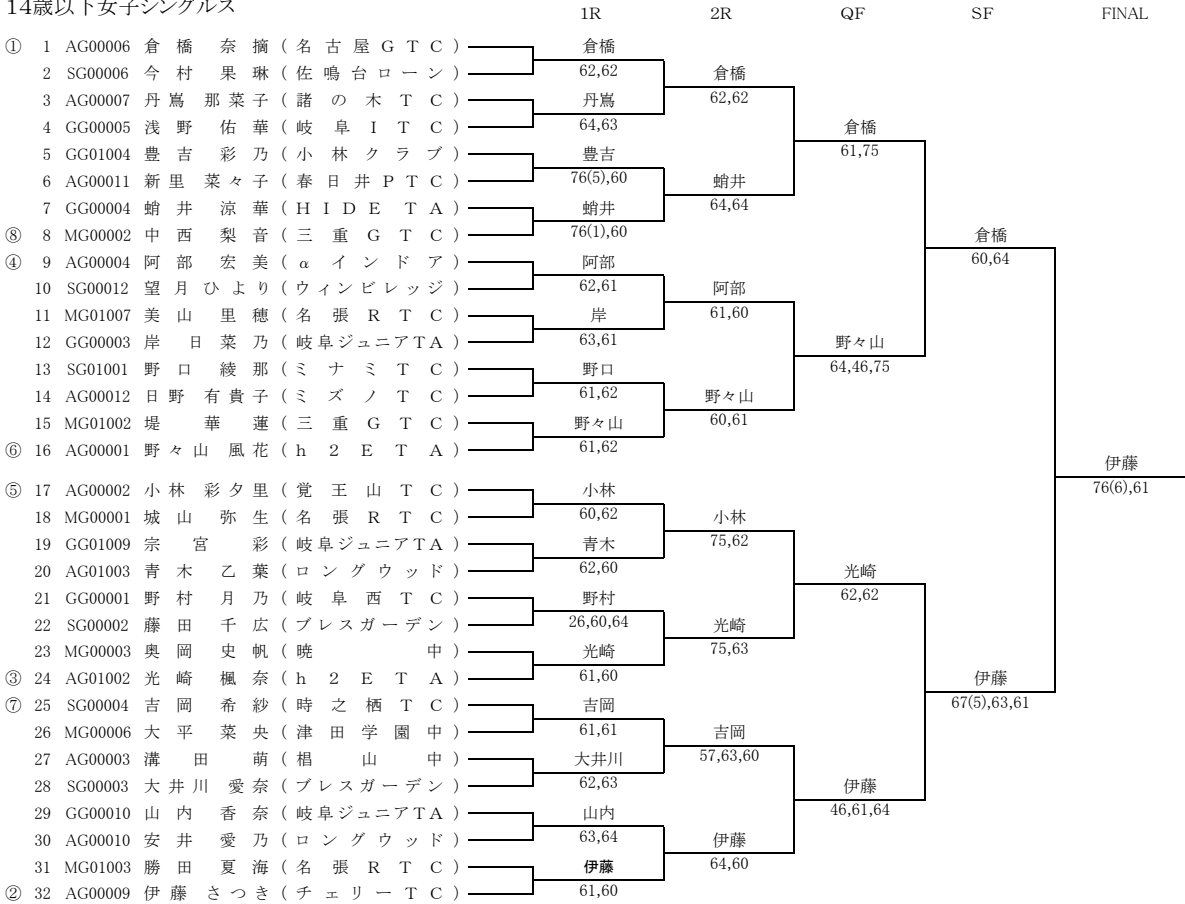

* 3位決定戦

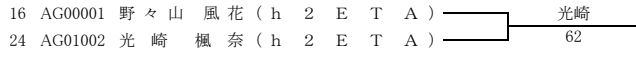

* 5位決定戦



* 7位決定戦



14歳以下女子ダブルス

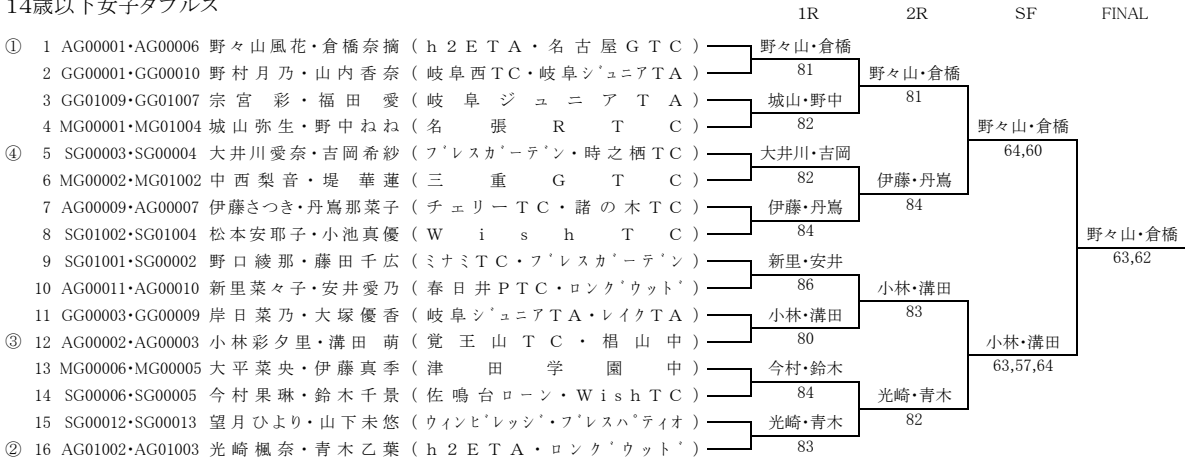

* 3位決定戦

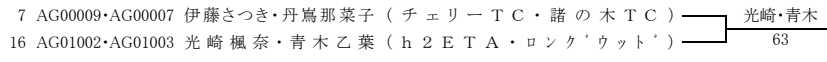

第83回 東海中日ジュニアテニス選手権大会

兼 ダンロップ 全日本ジュニアテニス選手権'14 supported by NSSHNB 東海地域予選大会

12歳以下女子シングルス

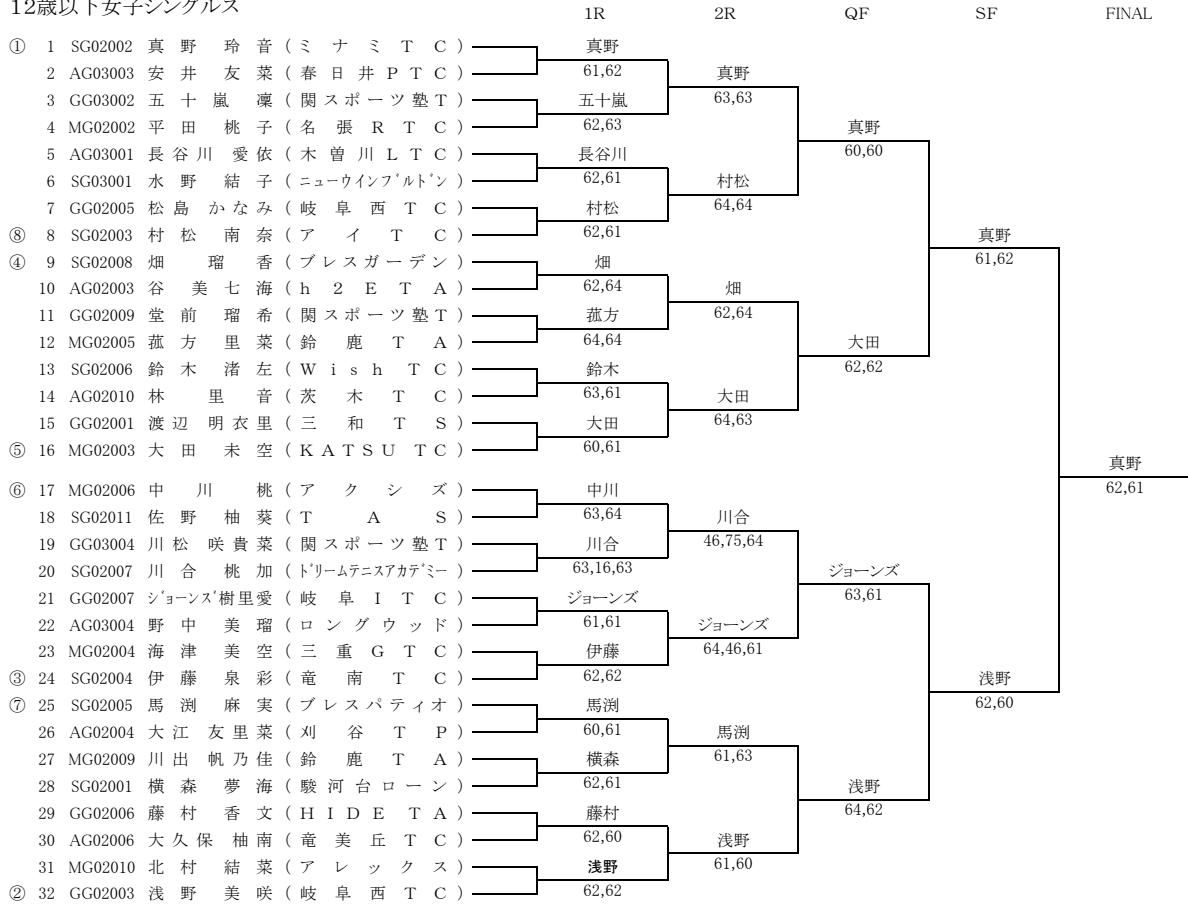

* 3位決定戦



* 5位決定戦

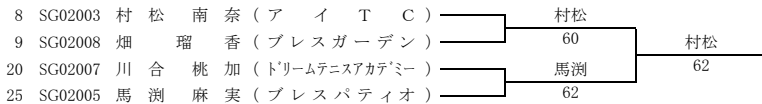

* 7位決定戦

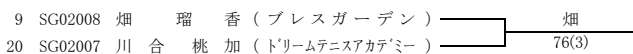

12歳以下女子ダブルス

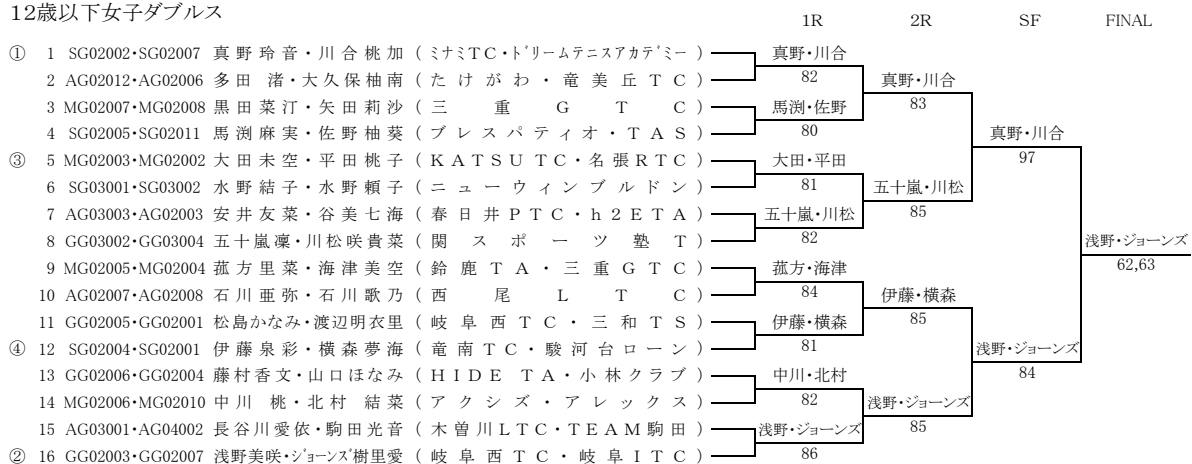

* 3位決定戦

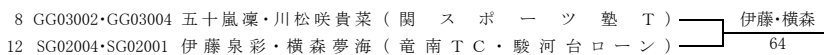

順位	18歳以下男子シングルス補欠			
1	AB96010	木下 泰地	名古屋高	愛知
2	GB96002	山岸 大輝	県立岐阜商業高	岐阜
3	SB97001	中山 僚	浜松市立高	静岡
4	MB97018	佐藤 大晃	四日市高	三重

順位	18歳以下女子シングルス補欠			
1	SG96007	橋戸 レナ	静岡市立高	静岡
2	AG97016	黒田 佳奈	椛山高	愛知
3	GG96007	近澤 瑛樹	県立岐阜商業高	岐阜
4	MG96007	川浪 綾華	津商業高	三重

順位	16歳以下男子シングルス補欠			
1	SB99002	鈴木 蓮	ドリームテニスアカデミー	静岡
2	MB99003	大森 直登	暁高	三重
3	GB99013	井田 貴太	ミニッツ岐阜	岐阜
4	AB98007	吉満 優希	名経大市邨	愛知

順位	16歳以下女子シングルス補欠			
1	GG99005	間宮 由莉	レイクTA	岐阜
2	MG98006	前山 亜美果	鈴鹿高	三重
3	AG98024	大坪 美結	愛知啓成高	愛知
4	SG98007	堤 早希	浜松市立高	静岡

順位	14歳以下男子シングルス補欠			
1	MB00007	中村 翼	桑名TA	三重
2	AB01008	多賀 俊仁	覚王山TC	愛知
3	GB01003	樋口 貴大	岐阜ITC	岐阜
4	SB01004	山崎 速人	プレスパティオ	静岡

順位	14歳以下女子シングルス補欠			
1	SG00005	鈴木 千景	Wish TC	静岡
2	AG01001	鈴木 芽依	若鳩ITC	愛知
3	MG01004	野中 ねね	名張RTC	三重
4	GG00007	吉田 果林	チームウェルネス	岐阜

順位	12歳以下男子シングルス補欠			
1	MB03002	堤 隆貴	三重GTC	三重
2	SB02008	磯谷 海斗	アクトSC	静岡
3	AB02003	南部 佑輔	ウィル瀬戸	愛知
4	GB03001	豊吉 柊人	小林クラブ	岐阜

順位	12歳以下女子シングルス補欠			
1	MG02007	黒田 菜汀	三重GTC	三重
2	GG03001	有鹿 桃	岐阜西TC	岐阜
3	AG04001	光崎 滯	h2ETA	愛知
4	SG02013	法月 優衣	グリーンヒル	静岡

順位	18歳以下男子ダブルス補欠			
1	AB97011	藪 巧光	名経大市邨高	愛知
	AB97009	加藤 大貴		
2	GB96002	山岸 大輝	県立岐阜商業高	岐阜
	GB96008	平小瀬 学		
3	SB96003	根本 圭介	静岡市立高	静岡
	SB96005	青嶋 剣士郎		
4	MB96003	大西 航介	津高	三重
	MB96002	小川 真		

順位	18歳以下女子ダブルス補欠			
1	MG96008	中村 明日香	四日市西高	三重
	MG96009	高島 梨奈		
2	AG96020	伊藤 未歩	愛知啓成高	愛知
	AG96021	山本 ひかる		
3	GG96007	近澤 瑛樹	県立岐阜商業高	岐阜
	GG97008	山本 実加		
4	SG96013	河野 真波	日大三島高	静岡
	SG97012	水口 華		

順位	16歳以下男子ダブルス補欠			
1	SB99008	佐野 悠葵	富士市立高	静岡
	SB99005	片山 樹		
2	AB98008	大門 祐也	名経大市邨高	愛知
	AB98007	吉満 優希		
3	GB99006	林 凌生	岐阜西TC	岐阜
	GB99014	加藤 諒一		
4	MB99002	相星 雅弥	鈴鹿高	三重
	MB98014	服部 卓見		

順位	16歳以下女子ダブルス補欠			
1	AG99003	成田 園子	名経大市邨中	愛知
	AG98004	小栗 杏香		
2	SG98011	前川 真里奈	静岡市立高	静岡
	SG98013	青嶋 梨子		
3	GG99003	嵐 菜結	岐阜西TC	岐阜
	GG99005	間宮 由莉		
4	MG98013	奥永 陽菜	鈴鹿高	三重
	MG98005	大島 千愛		

順位	14歳以下男子ダブルス補欠			
1	AB00005	伊藤 健晋	チェリーTC	愛知
	AB00006	小山 拓海		
2	GB01003	樋口 貴大	岐阜ITC	岐阜
	GB01002	山本 泰暉		
3	MB00007	中村 翼	桑名TA	三重
	MB00009	伊藤 雄太		
4	SB00011	高柳 優介	佐鳴台ローン	静岡
	SB01003	丹羽 航大		

順位	14歳以下女子ダブルス補欠			
1	MG01007	美山 里穂	名張RTC	三重
	MG01003	勝田 夏海		
2	AG01006	伊藤 瑚乃美	名経大市邨中	愛知
	AG01005	三上 琴音		
3	SG01006	横山 彩実	Wish TC	静岡
	SG01007	森川 瞳		
4	GG00011	藤村 玲那	郡上市テニス協会	岐阜
	GG01008	兼山 菜凜		

順位	12歳以下男子ダブルス補欠			
1	GB02006	間宮 浩輝	TA-NOBU	岐阜
	GB02007	長尾 俊希		
2	AB02006	市川 剣都	ウィル瀬戸	愛知
	AB02003	南部 佑輔		
3	MB03005	若山 颯汰	三重GTC	三重
	MB02008	国保 東馬		
4	SB02017	片山 響	Wish TC	静岡
	SB02018	太田 理貴		

順位	12歳以下女子ダブルス補欠			
1	GG03003	半田 茜子	関スポーツ塾T	岐阜
	GG04001	宮本 雪風		
2	MG02009	川出 帆乃佳	鈴鹿TA	三重
	MG04002	大西 萌那		
3	AG03007	森川 亜咲	チェリーTC	愛知
	AG04003	水田 笑里花		
4	SG02013	法月 優衣	グリーンヒル	静岡
	SG02014	芹澤 佑梨		