

第70回 東海毎日ジュニアテニス選手権大会
 兼
ダンロップ全国選抜ジュニア東海地域予選

主催 東海テニス協会・東海中学校テニス連盟
 主管 愛知県テニス協会
 後援 名古屋市教育委員会・毎日新聞社
 大会委員長 田中耕二
 ディレクター 伊東末廣
 レフェリー 小林淑一
 競技役員 宮尾英俊 中山しい木 駒田貴城 伊東敬洋 諏訪辺訓昭 成島修 山口孝子
 山田孝敏 神谷富隆 岩崎彌廣 土本幸司 崎久保清寿 馬島将人 杉浦克行
 愛知県ジュニア委員 愛知県競技委員
 会場 東山公園テニスセンター：名古屋市天白区天白町八事裏山60-19 TEL 052-832-1115
 日程

18歳男子	単 複				3月29日(水)	1R~QF	9:00	3月30日(木)	SF・F・3位決定	9:00
		3月11日(土)	1R~F	9:00						
18歳女子	単 複				3月29日(水)	1R~QF	9:00	3月30日(木)	SF・F・3位決定	9:00
		3月11日(土)	1R~F	9:00						
16歳男子	単 複				3月12日(日)	1R~QF	9:00	3月31日(金)	SF・F・3位決定	9:00
		3月11日(土)	1R~F	9:00						
16歳女子	単 複				3月12日(日)	1R~QF	9:00	3月31日(金)	SF・F・3位決定	9:00
		3月11日(土)	1R~F	9:00						
14歳男子	単 複				3月18日(土)	1R~QF	9:00	3月19日(日)	SF・F・3位決定	9:00
		3月11日(土)	1R~F	9:00						
14歳女子	単 複				3月18日(土)	1R~QF	9:00	3月19日(日)	SF・F・3位決定	9:00
		3月11日(土)	1R~F	9:00						
12歳男子	単 複				単 3月18日(土)	1R~QF	1~28 9:00 29~32 10:00	3月19日(日)	SF・F・3位決定	9:00
		3月11日(土)	1R~F	10:00						
12歳女子	単 複				単 3月18日(土)	1R~QF	1~22 9:00 23~32 10:00	3月19日(日)	SF・F・3位決定	9:00
		3月11日(土)	1R~F	10:00						

競技方法 JTAルールによるセルフジャッジトーナメント

* 単はQFまで8ゲームプロセットマッチ。SF以降は3タイブレークセットマッチ。 複はすべて8ゲームプロセットマッチ。
* 試合進行は、オーダーオブプレイで行います。本部掲示板に注意してください。 前の試合が終了したらすみやかにコートに入ってください。
* 全国大会出場に係る順位戦は全て8ゲームプロセットマッチ、その他は1セットマッチとします。

使用ボール ダンロップ スリクソン 2個(3セットマッチはファイナルセットでボールチェンジ)

服装 JTAトーナメント諸規則による。ロゴのサイズに注意。ウォームアップスーツは認めません。

注意事項	1 時間厳守。遅刻は失格とします。10分前までに本部に出席を届けてください。
	2 試合前のウォームアップは3分以内。試合の出来る服装で行ってください。
	3 雨天の場合でもコートに集合してください。屋内コートも使用します。
	4 練習は、8:30から出来ませんが、必ず本部の指示に従ってください。 当日練習コートの割当を本部にて掲示します。
	5 試合のボールは、対戦の若い番号の選手(組)が本部で受け取って下さい。 試合球2個は、順位戦を除き敗者の持ち帰りとなります。
	6 試合の勝者は、すみやかに試合結果を本部に報告してください。
	7 チェンジコートの際にスコアボードにスコアを記入してください。
	8 ゴミは必ず持ち帰ってください。ロッカーの鍵は持ち帰らないでください。
	9 ロビーに持ち物を置かないでください。

連絡先 東海テニス協会 〒464-0836 名古屋市千種区菊坂町2-2 シャトレ高木3A TEL052-751-0639
 小林淑一 (愛知県)誉高等学校 TEL 0568-79-7700 携帯 090-8076-6126

- * 全国選抜ジュニア大会の開催要項及び申込書は、届き次第関係者にお知らせします。
また日本テニス協会のホームページでも見ることが出来ます。
申込書は東海テニス協会へ、地域協会締切期日までに必ず送ってください。

第70回 東海毎日ジュニアテニス選手権大会

2017/03/11-31 名古屋市 東山テニスセンター

18歳以下 男子シングルス

	1R	2R	QF	SF	FINAL
① 1 AB00004 高羽 蓮 (名古屋高校)	高羽				
2 SB99017 鈴木 利門 (浜松日体高校)	84	高羽			
3 AB99022 小田 哲秀 (東海高校)	金子	82			
4 MB99009 金子 宰文 (四日市工業高校)	83		高羽		
5 AB00011 大橋 諒太郎 (岡崎城西高校)	大橋		80		
6 GB99013 井田 貫太 (県立岐阜商業高校)	80	大橋			
7 AB00008 宮本 貫太郎 (名古屋高校)	片山	85			
⑧ 8 SB99005 片山 樹 (静岡市立高校)	85			石博	
④ 9 AB00023 石博 元晴 (名古屋高校)	石博			63,61	
10 GB99019 小川 耀斗 (県立岐阜商業高校)	81	石博			
11 SB00020 木下 泰雅 (静岡市立高校)	北澤	81			
12 AB99004 北澤 拓真 (名経大市邨高校)	81		石博		
13 GB00003 宮嶋 かまち (武義高校)	宮嶋		83		
14 SB99014 田中 秀明 (浜松工高校)	83	宮嶋			
15 MB00016 山岸 勇貴 (四日市工業高校)	山岸	84			
⑥ 16 GB00004 吉田 将宗 (県立岐阜商業高校)	84				
⑤ 17 MB99017 伊達 佳佑 (四日市工業高校)	伊達				石博
18 AB00007 伊藤 滉崇 (名経大市邨高校)	80	伊達			46,61,64
19 GB99006 松島 昇吾 (県立岐阜商業高校)	田中	97			
20 SB00002 田中 諒弥 (静岡市立高校)	82		伊達		
21 MB00005 水谷 大輝 (四日市工業高校)	片山		97(2)		
22 AB99014 片山 幸輝 (名経大市邨高校)	83	片山			
23 MB00009 伊藤 雄太 (四日市工業高校)	伊藤	83			
③ 24 AB99012 中野 佑哉 (岡崎城西高校)	84			白井	
⑦ 25 SB99002 鈴木 蓮 (浜松西高校)	鈴木			64,67(3),60	
26 MB00010 永井 大貴 (四日市工業高校)	83	鈴木			
27 SB00007 村木 亮太 (静岡市立高校)	町田	84			
28 MB00015 町田 晴 (四日市工業高校)	82		白井		
29 GB99017 小嶋 遼 (麗澤瑞浪高校)	小嶋		84		
30 AB99021 山口 雄矢 (桜丘高校)	82	白井			
31 GB00014 山田 直輝 (県立岐阜商業高校)	白井	81			
② 32 MB99016 白井 淳也 (四日市工業高校)	81				

* 3位決定戦

1 AB00004 高羽 蓮 (名古屋高校)	伊達
17 MB99017 伊達 佳佑 (四日市工業高校)	75

* 5位決定戦

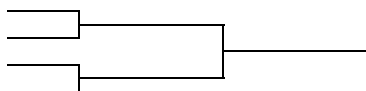

* 7位決定戦

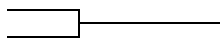

18歳以下 男子ダブルス

	1R	2R	SF	FINAL
① 1 MB99016・MB99017 白井淳也・伊達佳佑 (四日市工業高校)	白井・伊達			
2 GB00015・GB00010 加藤颯人・森田貴太 (多治見高校・加茂農林高校)	82	白井・伊達		
3 SB00025・SB00026 柘植幹哉・國島宇遥 (日大三島高校)	水谷・永井	84		
4 MB00005・MB00010 水谷大輝・永井大貴 (四日市工業高校)	81		白井・伊達	
③ 5 SB99005・SB00002 片山 樹・田中諒弥 (静岡市立高校)	片山・田中		97	
6 AB00007・AB00026 伊藤滉崇・林泰光 (名経大市邨高校)	85	町田・山岸		
7 SB00022・SB00009 生熊建人・内山晃 (浜松市立高校)	町田・山岸	86		
8 MB00015・MB00016 町田 晴・山岸勇貴 (四日市工業高校)	83			白井・伊達
9 GB99013・GB00004 井田貫太・吉田将宗 (県立岐阜商業高校)	北澤・片山			86
10 AB99004・AB99014 北澤拓真・片山幸輝 (名経大市邨高校)	86	北澤・片山		
11 AB00013・AB00017 金子歩夢・高間一晟 (名経大市邨高校)	小嶋・松林	82		
④ 12 GB99017・GB00017 小嶋 遼・松林凌平 (麗澤瑞浪高校)	86		高羽・石博	
13 MB00009・MB00014 伊藤雄太・須崎洸介 (四日市工業高校)	伊藤・須崎		84	
14 SB99017・SB99016 鈴木利門・石岡直樹 (浜松日体高校)	84	高羽・石博		
15 GB99014・GB00007 加藤諒一・中村響生 (麗澤瑞浪高校)	高羽・石博	81		
② 16 AB00004・AB00023 高羽 蓮・石博元晴 (名古屋高校)	80			

第70回 東海毎日ジュニアテニス選手権大会

2017/03/11-31 名古屋市 東山テニスセンター

16歳以下 男子シングルス

	1R	2R	QF	SF	FINAL
① 1 SB02001 三井 駿介 (アクトSC)	三井				
2 AB02005 大矢 祥生 (竜美丘TC)	80	三井			
3 MB02006 郡 壮志 (桑名TA)	山本	85			
4 GB01002 山本 泰暉 (県立岐阜商業高校)	82		三井		
5 AB02002 稲川 大介 (覚王山TC)	稲川		82		
6 SB01009 松浦 一貴 (藤枝New青葉)	84	永井			
7 SB02006 太田 仁 (WishTC)	永井	86			
⑧ 8 MB02004 永井 健太 (海星中学校)	83			三井	
③ 9 AB01013 影山 太星 (覚王山TC)	影山			62,63	
10 GB01003 樋口 貴大 (三和TS)	82	影山			
11 SB02021 古牧 卓真 (清水ローン)	大田	83			
12 MB01004 大田 空 (KATSUTC)	82		影山		
13 MB02005 石川 瑛大 (海星中学校)	石川		83		
14 SB02007 小林 孝多 (WishTC)	86	伊藤			
15 GB02002 葛西 辰哉 (アイエヌオー)	伊藤	97			
⑥ 16 AB02001 伊藤 厚陽 (チェリーTC)	82				
⑤ 17 GB01004 島袋 凌 (HIDE TA)	島袋				
18 SB02022 杉山 子竜 (竜南TC)	82	島袋			
19 MB02001 長岡 錬 (伊賀TA)	間宮	83			
20 GB02006 間宮 浩輝 (HIDE TA)	83		副田		
21 AB01014 林 航平 (TEAM KOMADA)	林		85		
22 SB01015 鈴木 朝日 (プレスパティオ)	81	副田			
23 AB01006 伊藤 肇 (名経大市邨高校)	副田	84			
④ 24 MB01001 副田 温斗 (KATSUTC)	83			副田	
⑦ 25 MB01003 毛利 悠斗 (三重GTC)	毛利			16,75,75	
26 AB02004 渡邊 敦也 (スポーツTA)	86	毛利			
27 MB02002 橋本 洸矢 (津田学園中学校)	小林	85			
28 AB01001 小林 純也 (名古屋高校)	83		駒田		
29 GB02009 山口 智哉 (HIDE TA)	山口		83		
30 SB02004 尾崎 健斗 (佐鳴台ローン)	81	駒田			
31 GB01006 安田 盟将 (大垣東高校)	駒田	86			
② 32 AB01002 駒田 真澄 (名東高校)	83				

* 3位決定戦

9 AB01013 影山 太星 (覚王山TC)	影山
32 AB01002 駒田 真澄 (名東高校)	63

* 5位決定戦

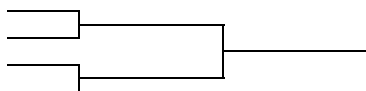

* 7位決定戦

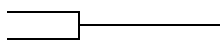

16歳以下 男子ダブルス

	1R	2R	SF	FINAL
① 1 MB01001・MB01004 副田温斗・大田空 (KATSUTC)	副田・大田			
2 GB01002・GB01003 山本泰暉・樋口貴大 (県立岐阜商業高校・三和TS)	81	副田・大田		
3 GB02006・GB02009 間宮浩輝・山口智哉 (HIDE TA)	小林・藤田	81		
4 AB01001・AB01011 小林純也・藤田淳之介 (名古屋高校・名古屋中学校)	97		駒田・林	
③ 5 AB01002・AB01014 駒田真澄・林航平 (名東高校・TEAM KOMADA)	駒田・林		86	
6 SB02021・SB02023 古牧卓真・川合貴斗 (清水ローン・STAC)	82	駒田・林		
7 SB02007・SB02017 小林孝多・片山響 (WishTC)	伊藤・稲川	85		
8 AB02001・AB02002 伊藤厚陽・稲川大介 (チェリーTC・覚王山TC)	84			伊藤・山田
9 MB01003・MB01006 毛利悠斗・方田健斗 (三重GTC)	毛利・方田			85
10 GB01004・GB01006 島袋凌・安田盟将 (HIDE TA・大垣東高校)	85	永井・石川		
11 SB02006・SB02018 太田仁・太田理貴 (WishTC)	永井・石川	83		
④ 12 MB02004・MB02005 永井健太・石川瑛大 (海星中学校)	81		伊藤・山田	
13 GB02001・GB02003 座馬大・岩田幸太郎 (WIM岐阜)	鈴木・石川		82	
14 SB01015・SB02019 鈴木朝日・石川俊輔 (プレスパティオ・TAS)	83	伊藤・山田		
15 MB02001・MB02002 長岡錬・橋本洸矢 (伊賀TA・津田学園中学校)	伊藤・山田	81		
② 16 AB01006・AB01005 伊藤肇・山田知宙 (名経大市邨高校)	81			

第70回 東海毎日ジュニアテニス選手権大会

2017/03/11-31 名古屋市 東山テニスセンター

14歳以下 男子シングルス

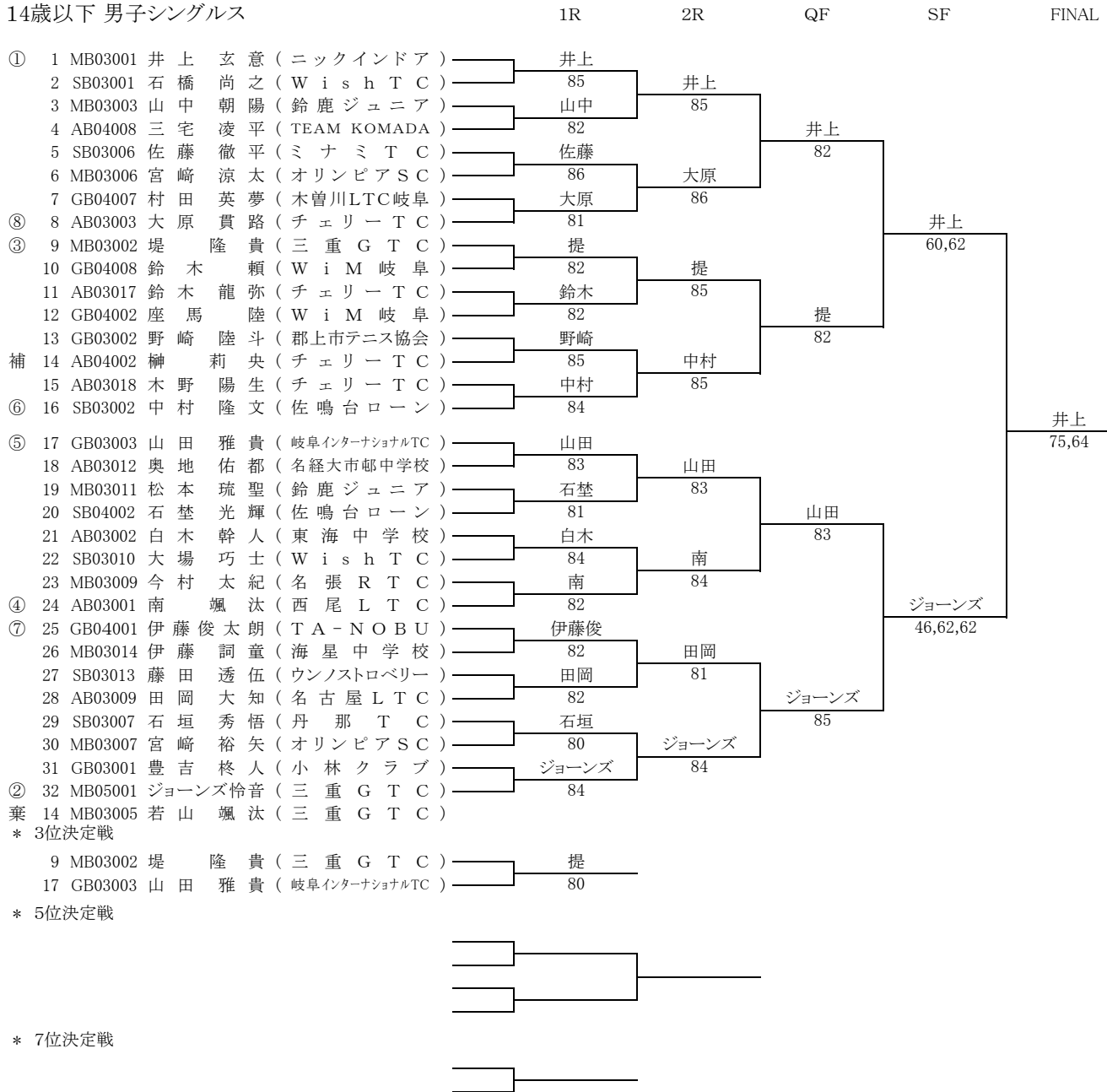

14歳以下 男子ダブルス

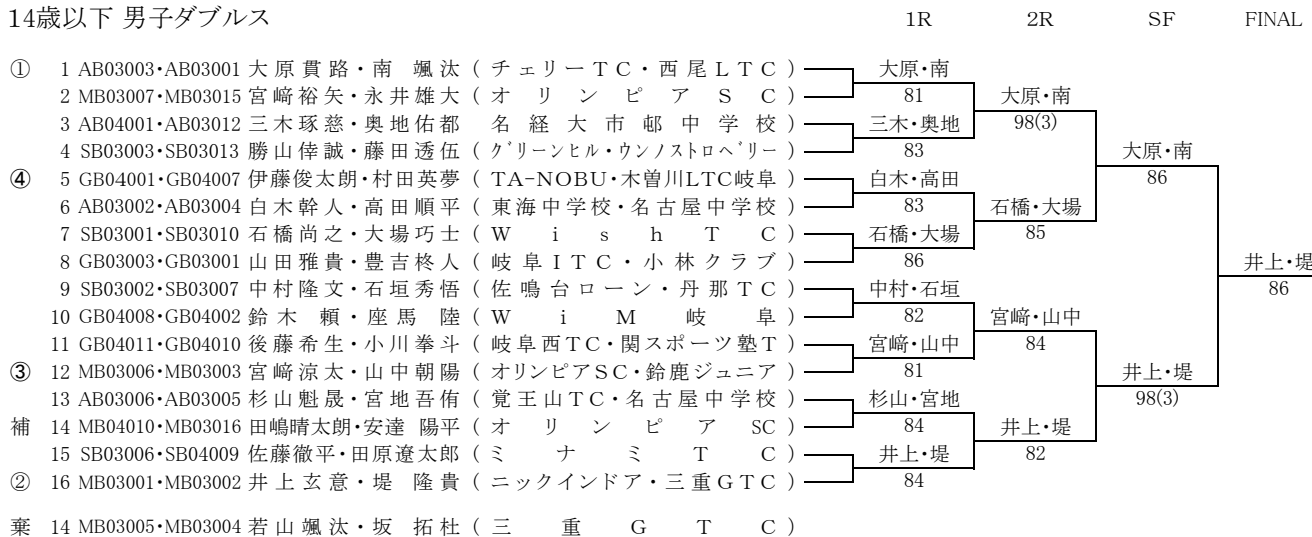

第70回 東海毎日ジュニアテニス選手権大会

2017/03/11-31 名古屋市 東山テニスセンター

12歳以下 男子シングルス

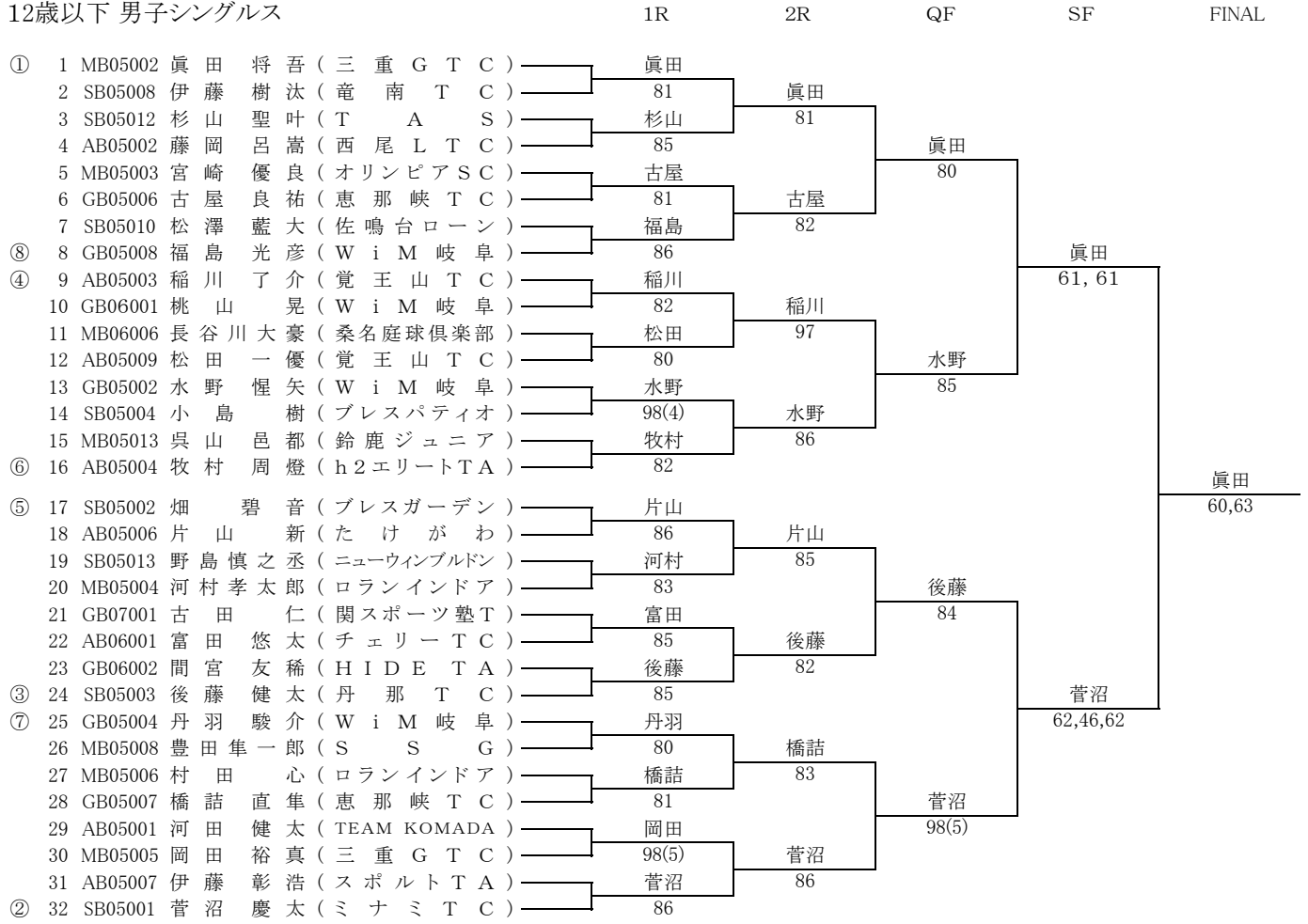

* 3位決定戦

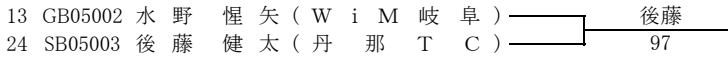

* 5位決定戦

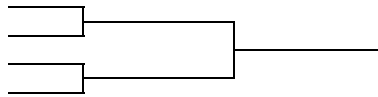

* 7位決定戦

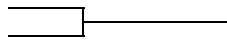

12歳以下 男子ダブルス

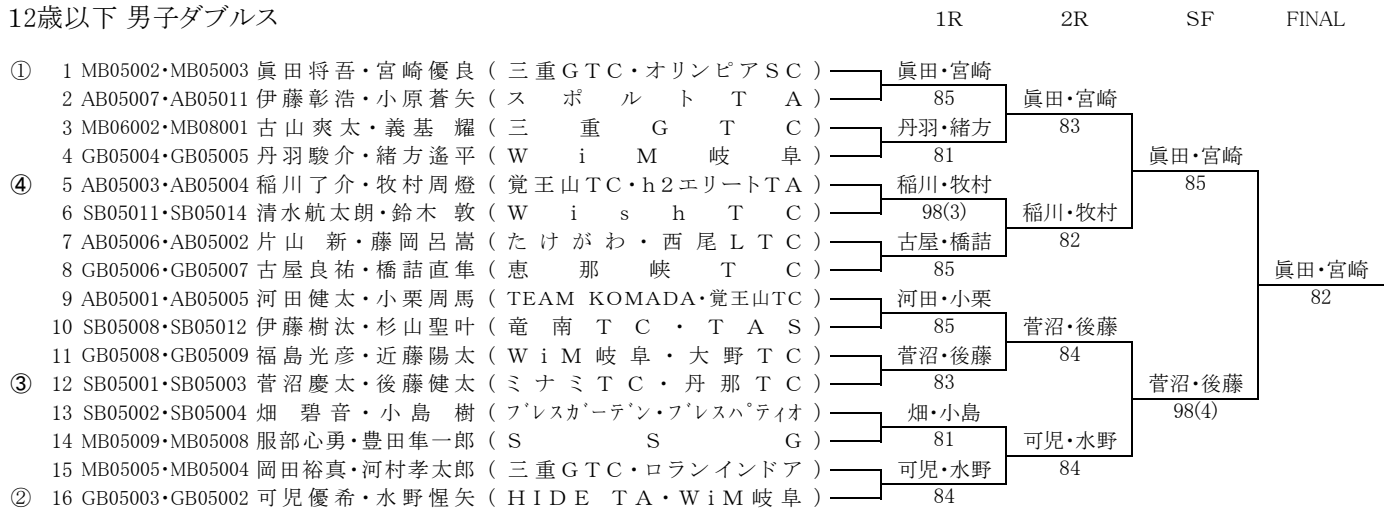

第70回 東海毎日ジュニアテニス選手権大会

2017/03/11-31 名古屋市 東山テニスセンター

18歳以下 女子シングルス

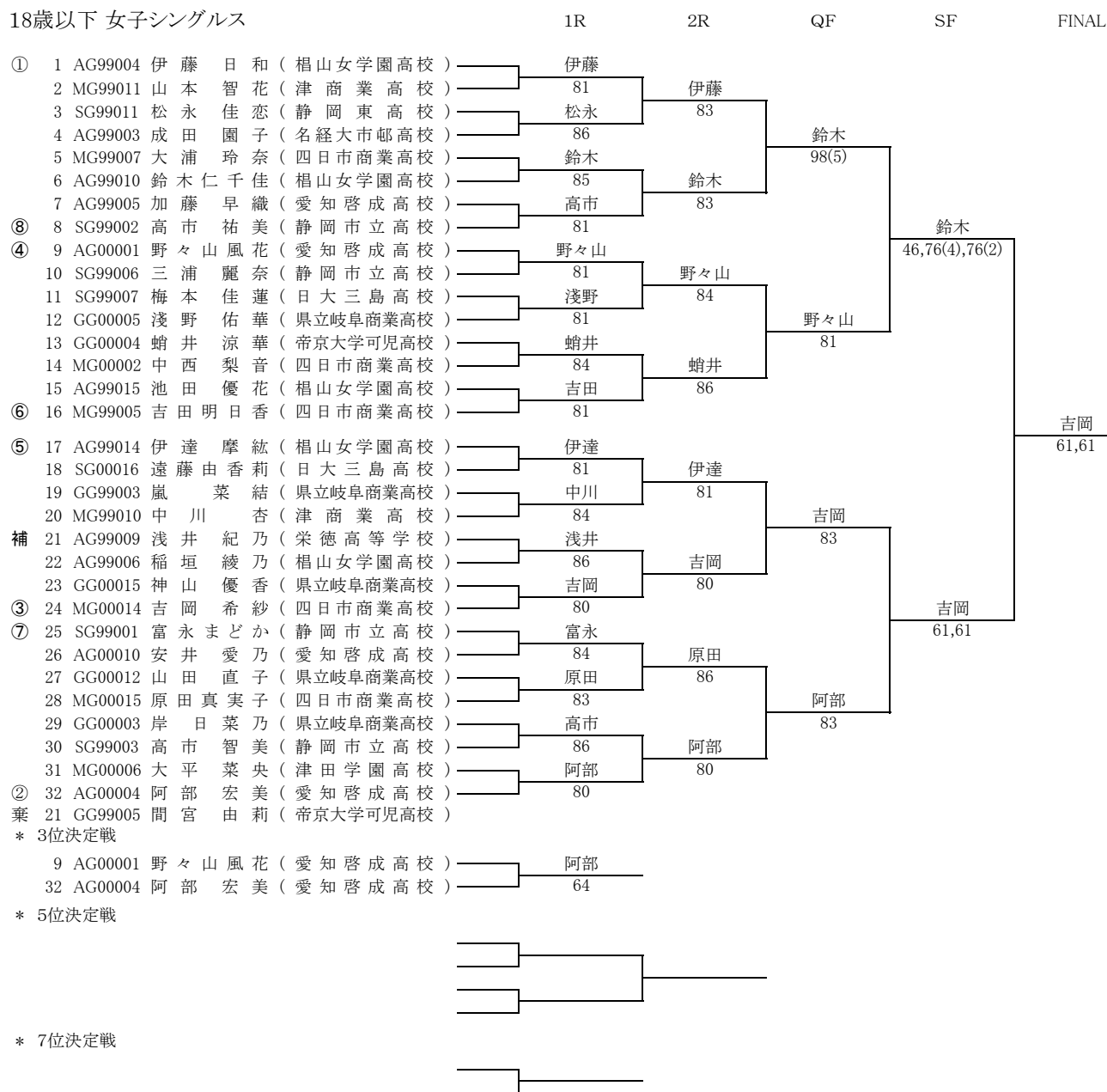

18歳以下 女子ダブルス

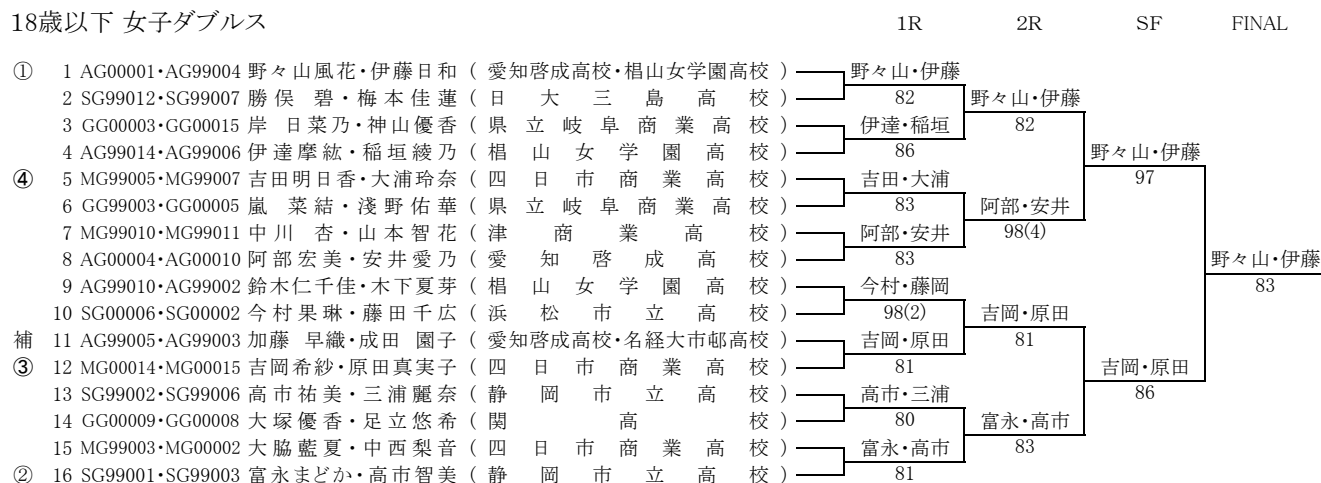

第70回 東海毎日ジュニアテニス選手権大会

2017/03/11-31 名古屋市 東山テニスセンター

16歳以下 女子シングルス

	1R	2R	QF	SF	FINAL
① 1 AG01003 青木 乙葉 (h2エリートTA)	青木				
2 MG02003 大田 未空 (KATSU TC)	81	青木			
3 SG02006 鈴木 渚左 (Wish TC)	鈴木	84			
4 MG02006 中川 桃 (アクシズ)	85		青木		
5 SG01007 森川 瞳 (Wish TC)	森川		83		
6 GG01012 木全 淑乃 (県立岐阜商業高校)	80	加藤			
7 GG02011 関谷 花 (岐阜西TC)	加藤	86			
⑧ 8 AG01018 加藤 穂乃佳 (瀬戸TC)	80			青木	
③ 9 AG01001 鈴木 芽依 (愛知啓成高校)	鈴木			63,63	
10 GG02009 堂前 瑠希 (関スポーツ塾T)	80	鈴木			
11 MG01003 勝田 夏海 (名張RTC)	横山	84			
12 SG01006 横山 彩実 (Wish TC)	97		鈴木		
13 AG01007 中条 愛海 (TEAM KOMADA)	中条		80		
14 SG02017 狩野 珠希 (ウノストロベリー)	81	川出莉			
15 MG02009 川出 帆乃佳 (鈴鹿ジュニア)	川出莉	84			
⑥ 16 AG01004 川出 莉子 (GITC)	84				
⑤ 17 GG01004 豊吉 彩乃 (小林クラブ)	豊吉				
18 AG02020 高橋 里佳 (チェリーTC)	84	宗宮			
19 GG01009 宗宮 彩 (小林クラブ)	宗宮	84			
20 MG01007 美山里 穂 (津商業高校)	85		堤		
21 AG02003 谷 美七海 (h2エリートTA)	谷		82		
22 SG02003 村松 南奈 (グリーンヒル)	84	堤			
23 GG01008 兼山 菜凜 (郡上市テニス協会)	堤	85			
④ 24 MG01002 堤 華蓮 (三重GTC)	82			堤	
⑦ 25 SG02005 馬淵 麻実 (ブレスパティオ)	馬淵			63,64	
26 GG01002 伊藤 玲緒那 (県立岐阜商業高校)	85	馬淵			
27 AG01005 三上 琴音 (AZURTA)	菰方	97			
28 MG02005 菰方 里菜 (三重GTC)	86		虫賀		
29 MG02001 ジョーンズ 樹里愛 (暁中学校)	ジョーンズ		83		
30 AG01016 三宅 渚 (TEAM KOMADA)	98(1)	虫賀			
31 SG02004 伊藤 泉彩 (竜南TC)	虫賀	85			
② 32 AG01011 虫賀 智歩 (木曾川LTC)	97				

* 3位決定戦

9 AG01001 鈴木 芽依 (愛知啓成高校)	鈴木
32 AG01011 虫賀 智歩 (木曾川LTC)	63

* 5位決定戦

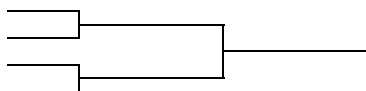

* 7位決定戦

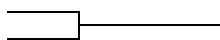

16歳以下 女子ダブルス

	1R	2R	SF	FINAL
① 1 AG01021・AG01011 近藤由乃羽・虫賀智歩 (日進西高校・木曾川LTC)	近藤・虫賀			
2 GG02012・GG02013 高橋結望・井田響夏 (アイエヌオー・ミニッツ岐阜)	85	近藤・虫賀		
3 GG01004・GG01009 豊吉彩乃・宗宮 彩 (小林クラブ)	横山・佐野	85		
4 SG01006・SG01009 横山彩実・佐野天音 (Wish TC・TAS)	80		堤・ジョーンズ	
③ 5 MG02006・MG02003 中川 桃・大田未空 (アクシズ・KATSU TC)	後藤・加藤		85	
6 AG01010・AG01018 後藤海希・加藤穂乃佳 (ラムテニスクラブ・瀬戸TC)	83	堤・ジョーンズ		
7 GG01002・GG01012 伊藤玲緒那・木全淑乃 (県立岐阜商業高校)	堤・ジョーンズ	84		
8 MG01002・MG02001 堤華蓮・ジョーンズ樹里愛 (三重GTC・暁中学校)	81			松本・森川
9 MG01007・MG01003 美山里穂・勝田夏海 (津商業高校・名張RTC)	美山・勝田			83
10 GG01010・GG02005 後藤舞幸・松島かなみ (岐阜西TC)	82	浅野・谷		
11 AG02013・AG02003 浅野美咲・谷 美七海 (チェリーTC・h2エリートTA)	浅野・谷	85		
④ 12 SG02001・SG02008 横森夢海・畑 瑠香 (駿河台ローン・ブレスカーテン)	86		松本・森川	
13 SG02006・SG02007 鈴木渚左・川合桃加 (Wish TC・STAC)	鈴木・川合		83	
14 MG02005・MG02004 菰方里菜・海津美空 (三重GTC)	85	松本・森川		
15 AG01001・AG01006 鈴木芽依・伊藤瑚乃美 (愛知啓成高校・名経大市邨高校)	松本・森川	97		
② 16 SG01002・SG01007 松本安耶子・森川 瞳 (浜松市立高校・Wish TC)	85			

第70回 東海毎日ジュニアテニス選手権大会

2017/03/11-31 名古屋市 東山テニスセンター

14歳以下 女子シングルス

	1R	2R	QF	SF	FINAL
① 1 AG04001 光崎 滯 (h2エリートTA)	光崎				
2 SG04004 山内 音葉 (ブレスガーデン)	83	宮本			
3 MG03002 原 唯華 (鈴鹿ジュニア)	宮本	86			
4 GG04001 宮本 雪風 (関スポーツ塾T)	83		宮本		
5 AG03017 森 百花 (たけがわ)	大浦		82		
6 MG03001 大浦 美瞳 (三重GTC)	86	有鹿			
7 MG03009 松崎日菜子 (リッチヒルTC)	有鹿	83			
8 GG03001 有鹿 桃 (岐阜西TC)	82			五十嵐	
③ 9 GG03002 五十嵐 凜 (関スポーツ塾T)	五十嵐			60,61	
10 SG03009 中山 友里 (丹那TC)	85	五十嵐			
11 SG03005 高田 晴菜 (WishTC)	新竹	84			
12 AG04006 新竹 藍 (h2エリートTA)	85		五十嵐		
13 MG04005 上江瀧 桃花 (ニックインドア)	上江瀧		85		
14 SG04001 霜垣 花菜 (清水ローン)	98(4)	深尾			
15 SG04007 渡邊 麻亜矢 (ブレスパティオ)	深尾	83			
⑤ 16 GG03005 深尾 梨未 (HIDE TA)	80				駒田 75,64
⑥ 17 SG04002 櫻田しずか (アクトSC)	櫻田				
18 GG03003 半田 茜子 (関スポーツ塾T)	80	櫻田			
19 AG03010 丸山 愛以 (ロングウッド)	稲葉	82			
20 SG03004 稲葉 梨莉 (アクトSC)	85		櫻田		
21 SG03003 市川 結子 (あおやま庭球塾)	市川		82		
22 MG04002 大西 萌那 (アレックス)	85	滝澤			
23 AG03018 滝澤 萌夏 (茨木TC)	滝澤	83			
④ 24 GG03004 川松 咲貴菜 (チームウェルネス)	83				駒田 62,75
⑧ 25 AG04007 永田 梨紗 (スポーツTA)	永田				
26 MG04003 義基 慧 (三重GTC)	86	森川			
27 GG04002 宗宮 遥 (小林クラブ)	森川	80			
28 AG03007 森川 亜咲 (チェリーTC)	81		駒田		
29 GG04003 山内 結羽 (岐阜西TC)	安井		85		
30 AG03003 安井 友菜 (春日井PTC)	80	駒田			
31 MG03006 上林 真奈 (伊賀TA)	駒田	82			
② 32 AG04002 駒田 光音 (TEAM KOMADA)	81				

* 3位決定戦

4 GG04001 宮本 雪風 (関スポーツ塾T)	櫻田
17 SG04002 櫻田しずか (アクトSC)	86

* 5位決定戦

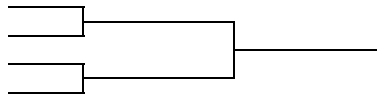

* 7位決定戦

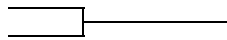

14歳以下 女子ダブルス

	1R	2R	SF	FINAL
① 1 GG03002・GG04001 五十嵐 凜・宮本雪風 (関スポーツ塾T)	五十嵐・宮本			
2 SG03009・SG03003 中山友里・市川結子 (丹那TC・あおやま庭球塾)	82	五十嵐・宮本		
3 SG03001・SG03002 水野結子・水野頼子 (ニューウインブルドン)	大西・原	86		
4 MG04002・MG03002 大西 萌那・原 唯華 (アレックス・鈴鹿ジュニア)	83		五十嵐・宮本	
③ 5 AG03010・AG03004 丸山愛以・野中美瑠 (ロングウッド・h2エリートTA)	丸山・野中		85	
6 GG04006・GG03010 三本紗衣・古田唯夏 (関スポーツ塾T)	82	丸山・野中		
7 SG03005・SG03007 高田晴菜・松浦朱里 (WishTC・藤枝New青葉)	高田・松浦	80		
8 MG03001・MG04001 大浦美瞳・市川彩矢 (三重GTC)	82			稲葉・櫻田
9 GG03001・GG03005 有鹿 桃・深尾梨未 (岐阜西TC・HIDE TA)	森川・鍋田			85
10 AG03007・AG03008 森川亜咲・鍋田紗央 (チェリーTC・相山女学園中学校)	84	森川・鍋田		
11 MG04005・MG04003 上江瀧桃花・義基 慧 (ニックインドア・三重GTC)	伊藤・尾関	86		
④ 12 AG04008・AG04010 伊藤あおい・尾関果歩 (チェリーTC・森林LWTC)	84		稲葉・櫻田	
13 AG03003・AG03015 安井友菜・田中優衣 (春日井PTC)	稲葉・櫻田		82	
14 SG03004・SG04002 稲葉梨莉・櫻田しずか (アクトSC)	81	稲葉・櫻田		
15 MG03007・MG03008 蔵城里音・渡邊みのり (ロランインドア・リンクスJTAS)	川松・足立	83		
② 16 GG03004・GG03006 川松咲貴菜・足立莉子 (チームウェルネス)	81			

第70回 東海毎日ジュニアテニス選手権大会

2017/03/11-31 名古屋市 東山テニスセンター

12歳以下 女子シングルス

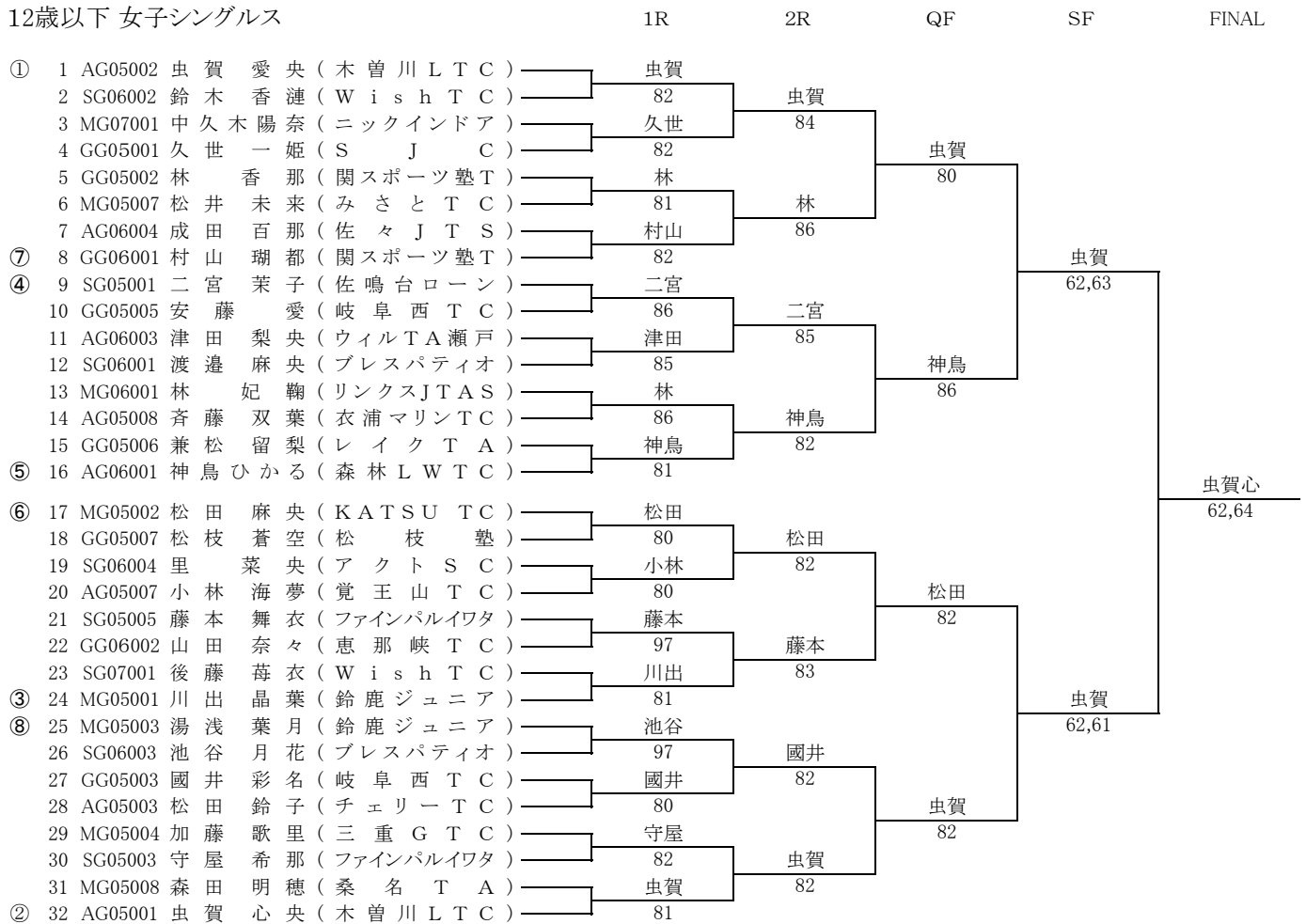

* 3位決定戦



* 5位決定戦

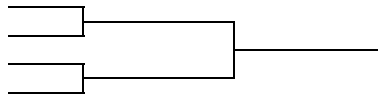

* 7位決定戦

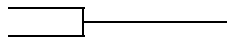

12歳以下 女子ダブルス

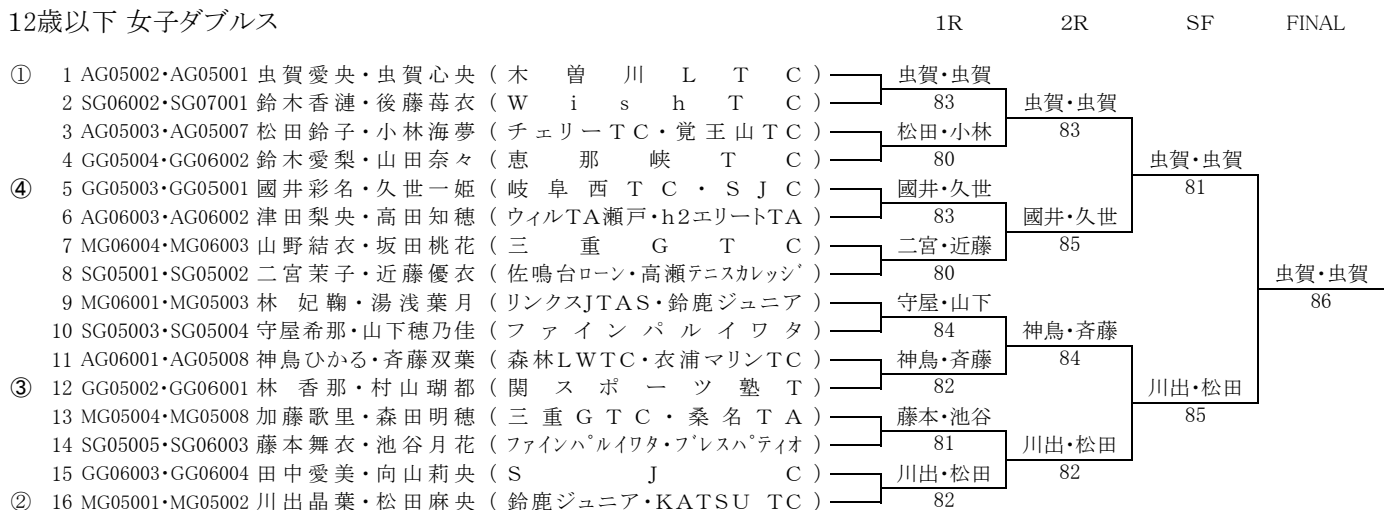

順位	18歳以下男子シングルス補欠			
1	MB99012	松岡 俊介	四日市工業高校	三重
2	AB00015	松林 望和	春日丘高校	愛知
3	GB00017	松林 凌平	麗澤瑞浪高校	岐阜
4	SB99018	荒井 裕貴	静岡聖光学院高校	静岡

順位	18歳以下女子シングルス補欠			
1	AG99009	浅井 紀乃	栄徳高等学校	愛知
2	MG99003	大脇 藍夏	四日市商業高校	三重
3	SG00006	今村 果琳	浜松市立高校	静岡
4	GG00001	野村 月乃	加納高校	岐阜

順位	16歳以下男子シングルス補欠			
1	SB02003	伊藤 空央	アクトSC	静岡
2	GB02012	三本 悠太	関スポーツ塾T	岐阜
3	AB01005	山田 知宙	名経大市邨高校	愛知
4	MB01009	伊藤 晴人	津田TS	三重

順位	16歳以下女子シングルス補欠			
1	AG01006	伊藤瑚乃美	名経大市邨高校	愛知
2	MG02002	平田 桃子	名張RTC	三重
3	SG02014	芹澤 佑梨	グリーンヒル	静岡
4	GG02014	和田 萌那	郡上市テニス協会	岐阜

順位	14歳以下男子シングルス補欠			
1	AB04002	榊 莉央	チェリーTC	愛知
2	GB03006	山下 湧登	郡上市テニス協会	岐阜
3	SB03014	村上 慶	竜南TC	静岡
4	MB03013	磯田 柊吾	鈴鹿ジュニア	三重

順位	14歳以下女子シングルス補欠			
1	SG04005	小池 芽衣	アイTC	静岡
2	AG03008	鍋田 紗央	椋山女学園中学校	愛知
3	MG03005	後藤 由似	リッチヒルTC	三重
4	GG03010	古田 唯夏	関スポーツ塾T	岐阜

順位	12歳以下男子シングルス補欠			
1	AB05008	平松 慶大	茨木TC	愛知
2	GB05005	緒方 遙平	WiM岐阜	岐阜
3	MB05015	秋本 剛輝	オリンピックSC	三重
4	SB05011	清水航太朗	WishTC	静岡

順位	12歳以下女子シングルス補欠			
1	AG05004	中井 琉湖	春日井PTC	愛知
2	SG05008	望月 結彩	千代TC	静岡
3	MG06003	坂田 桃花	三重GTC	三重
4	GG05004	鈴木 愛梨	恵那峡TC	岐阜

順位	18歳以下男子ダブルス補欠			
1	GB99006	松島 昇吾	県立岐阜商業高校	岐阜
	GB99019	小川 耀斗		
2	MB99009	金子 宰文	四日市工業高校	三重
	MB99012	松岡 俊介		
3	SB00004	植村 裕	静岡市立高校	静岡
	SB00020	木下 泰雅		
4	AB99011	三上 和馬	名古屋高校	愛知
	AB00008	宮本 貴太郎		

順位	18歳以下女子ダブルス補欠			
1	AG99005	加藤 早織	愛知啓成高校	愛知
	AG99003	成田 園子	名経大市邨高校	
2	MG99006	的場 千聖	津田学園高校	三重
	MG00006	大平 菜央		
3	GG00001	野村 月乃	加納高校	岐阜
	GG00010	山内 香奈	富田高校	
4	SG99011	松永 佳恋	静岡東高校	静岡
	SG99013	青野 優舞		

順位	16歳以下男子ダブルス補欠			
1	GB02002	葛西 辰哉	アイエヌオー	岐阜
	GB02008	林 明利	WiM岐阜	
2	SB02003	伊藤 空央	アクトSC	静岡
	SB02008	磯谷 海斗		
3	AB01017	古橋 柊依	h2エリートTA	愛知
	AB01018	渡辺 雄大	愛知中学校	
4	MB02007	中西 皇雅	三重GTC	三重
	MB02008	国保 東馬		

順位	16歳以下女子ダブルス補欠			
1	AG01004	川出 莉子	GITC	愛知
	AG01008	高橋 有優		
2	GG01007	福田 愛	岐阜ITC	岐阜
	GG01008	兼山 栞凜	郡上市テニス協会	
3	SG02004	伊藤 泉彩	竜南TC	静岡
	SG02003	村松 南奈	グリーンヒル	
4	MG02009	川出帆乃佳	鈴鹿ジュニア	三重
	MG02011	源 都雅	アクシズ	

順位	14歳以下男子ダブルス補欠			
1	AB03007	伊左治陽生	h2エリートTA	愛知
	AB03009	田岡 大知	名古屋LTC	
2	MB04010	田嶋晴太郎	オリンピックSC	三重
	MB03016	安達 陽平		
3	SB04004	藤原 瑞希	ブレスガーデン	静岡
	SB04011	野田 武瑠	佐鳴台ローン	
4	GB03006	山下 湧登	郡上市テニス協会	岐阜
	GB03008	戸田 涼太		

順位	14歳以下女子ダブルス補欠			
1	GG03003	半田 茜子	関スポーツ塾T	岐阜
	GG03011	重松 優芽		
2	SG04001	霜垣 花菜	清水ローン	静岡
	SG04005	小池 芽衣	アイTC	
3	MG03006	上林 真奈	伊賀TA	三重
	MG04010	樋上 稀陽	プリンス	
4	AG03019	武藤 里桜	茨木TC	愛知
	AG03020	竹本 咲英		

順位	12歳以下男子ダブルス補欠			
1	SB06001	諏訪 凌成	藤枝New青葉	静岡
	SB05007	西川 誇珀		
2	AB05008	平松 慶大	茨木TC	愛知
	AB05009	松田 一優	覚王山TC	
3	GB06002	間宮 友稀	HIDE TA	岐阜
	GB07002	山口 雄大		
4	MB06004	高橋 匠	三幸T・T	三重
	MB06005	豊島 翔太	津田TS	

順位	12歳以下女子ダブルス補欠			
1	MG06002	堤 咲弥	三重GTC	三重
	MG06006	ジョーンズ 怜愛		
2	SG05009	飯塚 仁珠	アクトSC	静岡
	SG05010	稲葉 蘭藍		
3	AG05004	中井 琉湖	春日井PTC	愛知
	AG05005	名倉 果甫	AZUR TA	
4	GG05005	安藤 愛	岐阜西TC	岐阜
	GG05006	兼松 留梨	レイクTA	